

AVENTICS Flanschbefestigungen

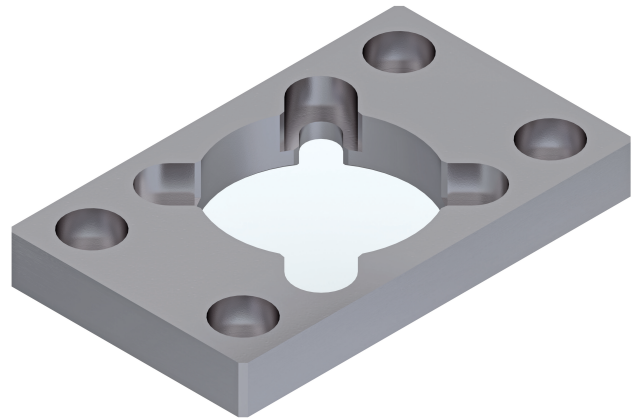

Technische Daten

Branche	Industrie
Für Serie	CCI-SC
geeigneter Kolbendurchmesser	50 mm
Lieferumfang	Lieferung inkl. Befestigungsschrauben M8x25 ISO 4762 (4x)
Gewicht	0.38 kg

Werkstoff

Werkstoff Gehäuse	Stahl, verchromt
Materialnummer	R452000829

Abmessungen

