

Válvula reguladora de presión proporcional serie ED12, EtherCAT

R414014323

Información del producto
Reguladores de presión AVENTICS serie ED12

- La AVENTICS serie ED12 ofrece presurización proporcional, y las válvulas de escape se controlan por separado para ofrecer un control dinámico para las aplicaciones más exigentes.

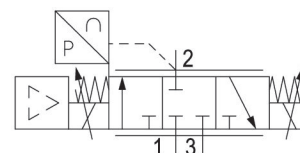

Datos técnicos

Protocolo	EtherCAT
pilotaje	Con control directo
pilotaje	digital
Función	Ventilación con presión
Salida de valor real	EtherCAT
Margen de regulación de presión min.	0 bar
Margen de regulación de presión max.	10 bar
Presión de funcionamiento mín.	0.5 bar
Presión de funcionamiento máx.	12 bar
Histéresis	< 0,03 bar
Fluido	Aire comprimido
Caudal nominal Qn	2600 l/min
Temperatura ambiente mín.	5 °C
Temperatura ambiente máx.	50 °C

Temperatura del medio mín.	5 °C
Temperatura del medio máx.	50 °C
Tensión de servicio DC	24 V
Consumo de corriente máx.	1400 mA
Tipo de protección	IP65
Ondulación armónica admisible	5%
Tamaño de partículas máx.	50 µm
Contenido de aceite del aire comprimido min.	0 mg/m ³
Contenido de aceite del aire comprimido máx.	1 mg/m ³
Tipo	válvula de asiento
Posición de montaje	$\alpha = 0 \dots 90^\circ \pm \beta = 0 \dots 90^\circ$
Certificados	Declaración de conformidad CE
Attacco elettrico tamaño conexión de señal	mediante conexión de señal entrada y salida
conexión de señal	Enchufe
conexión de señal	M12
conexión de señal	de 5 polos
Entrada de valor nominal	digital
Sector	Industria
Peso	2.3 kg

Material

Material carcasa	Aluminio Acero, cromado
Material juntas	Caucho de acrilnitrilo-butadieno hidrogenado
N° de material	R414014323

Información técnica

En el caso de aire seco y no lubricado, son posibles otras posiciones de montaje a petición.
caudal nominal Qn con presión de funcionamiento 7 bar, con presión secundaria 6 bar y $\Delta p = 0,2$ bar

El tipo de protección sólo se consigue si el enchufe está debidamente montado. Para más información, véanse las instrucciones de servicio.

La presión de pilotaje mín. debe alcanzarse, ya que, de lo contrario, podrían producirse conexiones erróneas y, dado el caso, un fallo de válvulas.

El punto de condensación de presión se debe situar como mínimo 15 °C por debajo de la temperatura ambiental y del medio, y debe ser como máx. de 3 °C .

El contenido de aceite del aire comprimido debe permanecer constante durante toda la vida útil.

Utilice solo aceites permitidos por AVENTICS. Encontrará más información en el documento "Información técnica" (disponible en el <https://www.emerson.com/en-us/support>).

Posición de montaje



Diagrama de caudal



Pa = Presión de trabajo

esquema de funcionamiento

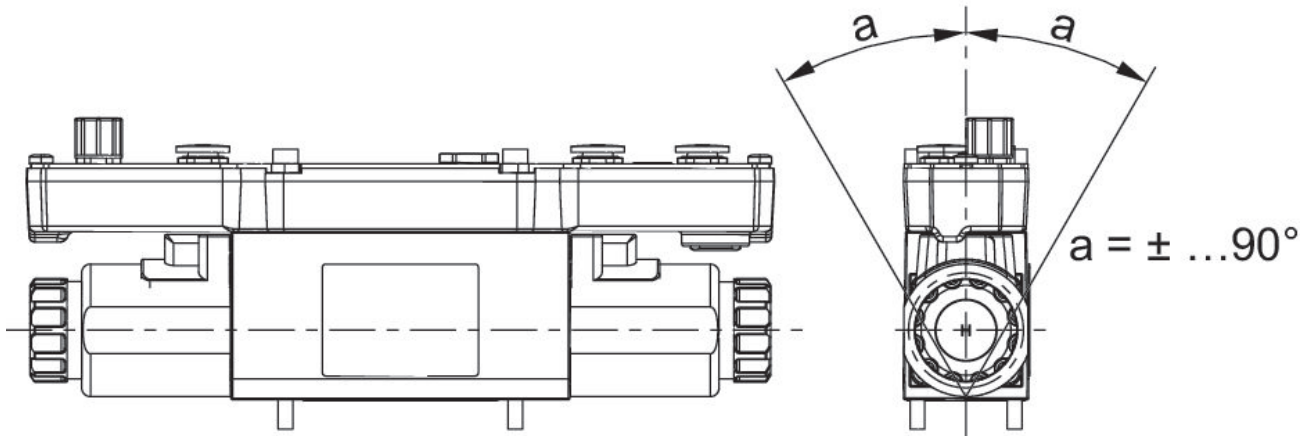
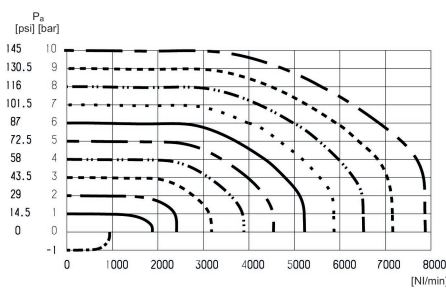
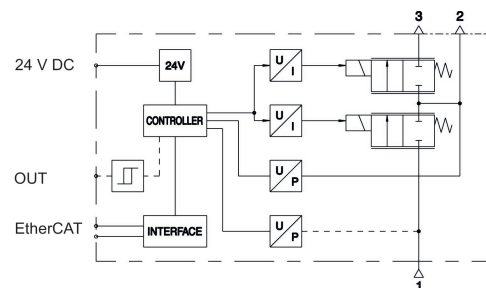

- 1) entrada
- 2) salida
- 3) Escape

Enchufe X1S

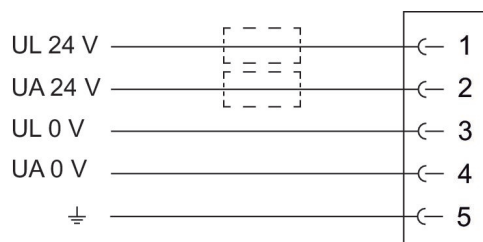

Conector redondo del sensor M12x1, de 5 polos, conector de montaje, codificado A

Las tensiones de alimentación (tensión electrónica y de actuadores) deben producirse de una fuente de alimentación con separación segura.

Conector X20

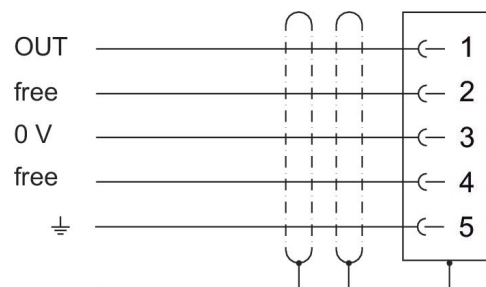

Conector redondo de sensor M12x1, 5 polos, conector hembra incorporado, codificado A

La toma a tierra del conector X20 PIN 5 y el blindaje del conector X7E1 / X7E2 y X20 están directamente conectados con la carcasa. El aparato debe montarse sobre una placa de montaje con toma a tierra.

Conector X7E1, X7E2

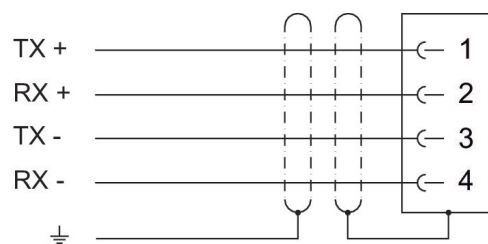

Conector Ethernet M12x1, 4 polos, hembra, codificado D
Los cables Ethernet deben estar blindados.