

Valvola riduttrice di pressione proporzionale serie ED12, EtherCAT

R414014322

Informazioni sul prodotto
Regolatori di pressione E/P serie ED12
AVENTICS

- I prodotti serie ED12 AVENTICS offrono una pressurizzazione proporzionale e le valvole di scarico sono controllate separatamente per consentire una regolazione dinamica nelle applicazioni più difficili.

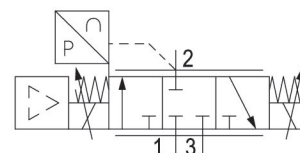

Dati tecnici

Protocollo comando	EtherCAT
comando	pilotaggio diretto
comando	digitale
Funzione	Sfiatamento
Uscita valore effettivo	EtherCAT
Campo di regolazione della temperatura min.	0 bar
Campo di regolazione della temperatura max.	10 bar
Pressione di esercizio min.	0.5 bar
Pressione di esercizio max	12 bar
Isteresi	< 0,03 bar
Fluido	Aria compressa
Portata nominale Qn	2600 l/min
Temperatura ambiente min.	5 °C
Temperatura ambiente max.	50 °C

Temperatura del fluido min.	5 °C
Temperatura del fluido max.	50 °C
Tensione di esercizio DC	24 V
Assorbimento di corrente max.	1400 mA
Tipo di protezione	IP65
Distorsione armonica consentita	5%
Dimensione max. particella	50 µm
Contenuto di olio dell'aria compressa min.	0 mg/m ³
Contenuto di olio dell'aria compressa max.	1 mg/m ³
Tipo	valvola a magnete
Posizione di montaggio	$\alpha = 0 \dots 90^\circ \pm \beta = 0 \dots 90^\circ$
Certificati	Dichiarazione di conformità CE
Attacco elettrico taglia	tramite attacco segnale
attacco segnale	ingresso e uscita
attacco segnale	Connettore
attacco segnale	M12
attacco segnale	a 5 poli
Ingresso valore nominale	0 ... 10 V
Settore	Industria
Peso	2.3 kg

Materiale

Materiale corpo	Alluminio Acciaio, cromato
Materiale guarnizioni	Gomma acrilonitrile-butadiene idrogenata
Codice	R414014322

Informazioni tecniche

Con aria secca non lubrificata sono possibili, su richiesta, ulteriori posizioni di montaggio.
portata nominale Qn con pressione d'esercizio 7 bar, con pressione secondaria a 6 bar e $\Delta p = 0,2$ bar

Il tipo di protezione viene raggiunto solo se il connettore è montato correttamente. Per informazioni più dettagliate consultare le istruzioni d'uso.

Non è consentito non raggiungere la pressione di pilotaggio min., poiché altrimenti è possibile che si verifichino commutazioni errate ed eventualmente guasti alle valvole!

Il punto di rugiada in pressione deve essere inferiore alla temperatura ambiente e a quella del fluido di almeno 15 °C e non superare il valore di 3 °C .

Il contenuto di olio dell'aria compressa deve rimanere costante per tutta la durata.

Utilizzare esclusivamente oli omologati da AVENTICS. Per maggiori informazioni consultare il documento "Informazioni tecniche" (disponibile nel <https://www.emerson.com/en-us/support>).

Posizione di montaggio



Diagramma della portata



Pa = Pressione d'esercizio

schema delle funzioni

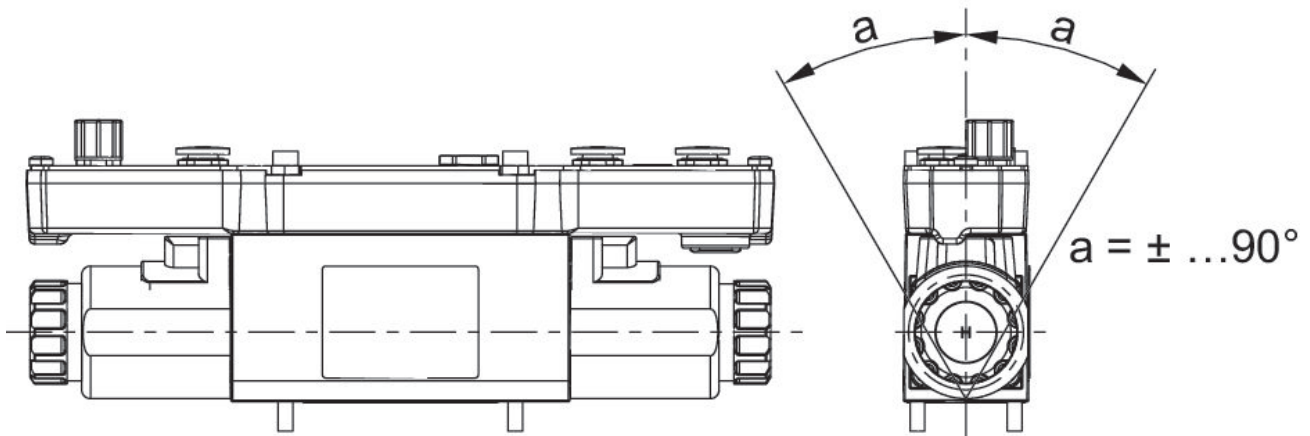
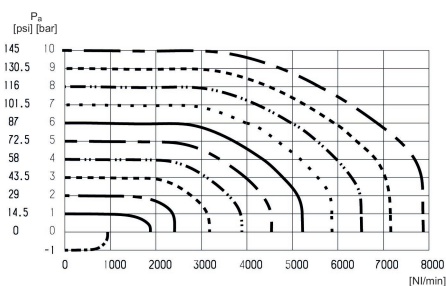
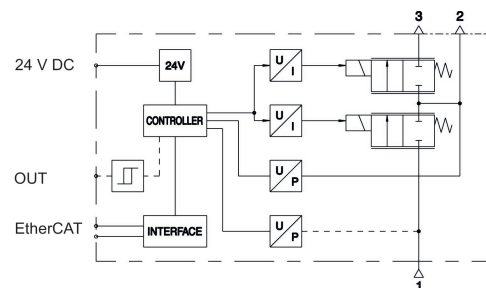

- 1) ingresso
- 2) uscita
- 3) Scarico

Connettore X1S

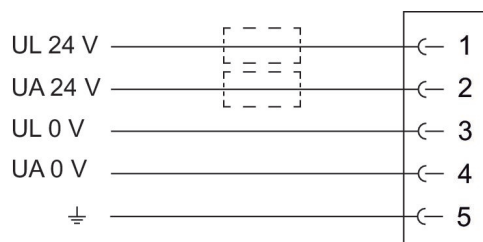

Connettore circolare sensore M12x1, a 5 poli, connettore integrato, con codice A

La tensione di alimentazione (tensione dell'elettronica e degli attuatori) deve provenire da un alimentatore con separazione sicura.

Connettore X20

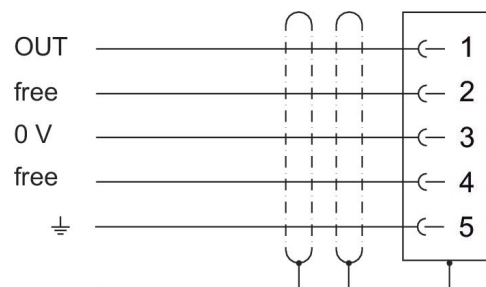

Connettore circolare sensore M12x1, a 5 poli, presa integrata, con codice A. La messa a terra funzionale del connettore X20 PIN 5 e le schermature dei connettori X7E1 / X7E2 e X20 sono collegate direttamente al corpo. L'apparecchio deve essere montato su una piastra di montaggio collegata a terra.

Connettore X7E1, X7E2

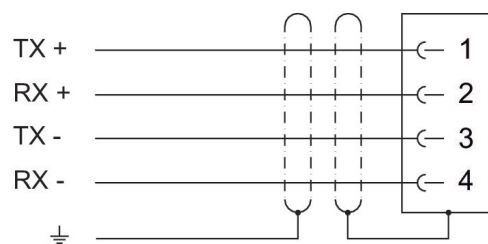

Connettore Ethernet M12x1, a 4 poli, presa, con codice D
I cavi Ethernet devono essere schermati.