

比例圧力調整器シリーズED12

R414002867

製品情報

AVENTICS ED12 シリーズ E/P 圧カレギュレータ

- AVENTICS ED12 シリーズ は比例加圧を提供し、排気バルブは個別に制御されて、最も要求の厳しいアプリケーションに動的制御を提供します。

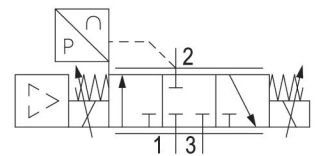
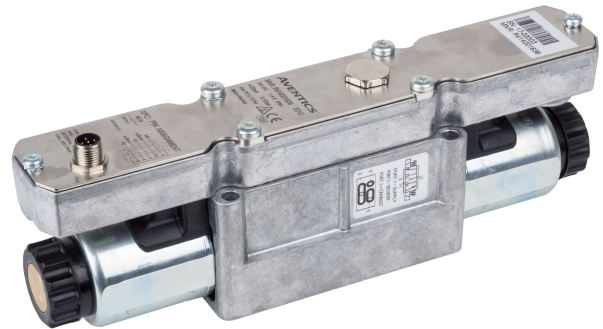

技術データ

制御	直接制御
制御	アナログ
機能	圧カベント
実際値	アナログ
レギュレーション範囲 min.	0 bar
レギュレーション範囲 max.	10 bar
作動圧力 (最小)	0.5 bar
作動圧力の最大値	12 bar
ヒステリシス	< 0,03 bar
中間	圧縮空気
定格吐出 Qn	2600 l/min
最少周囲温度	5 °C
最高周囲温度	50 °C
最小の媒体温度	5 °C
最大の媒体温度	50 °C

作動電圧 DC	24 V
電流入力 最大	1400 mA
保護タイプ	IP65
許容高調波度	5%
最大粒子サイズ	50 µm
圧縮空気のオイル含有量 最小	0 mg/m ³
圧縮空気のオイル含有量 最大	1 mg/m ³
型式	シート弁
取付け位置	$\alpha = 0 \dots 90^\circ \pm \beta = 0 \dots 90^\circ$
証明書	CE – 適合性準拠宣言
電気接続 サイズ	信号ポート経由
信号ポート	入力と出力
信号ポート	プラグ
信号ポート	M12
信号ポート	5極
実際値	0 ... 10 V
目標値入力	0 ... 10 V
ブランチ	産業
重量	2.3 kg

材質

材質 ハウジング	アルミニウム スチール, クロムメッキ
材質 ガasket	含水アクリルニトリル・ブタダイエンゴム
マテリアル番号	R414002867

技術情報

オイルフリーの乾燥空気では、その他の取付け状態のご注文をお受けします。

定格吐出 Qn 作動圧力 7 bar の場合、二次圧力 6 bar および $\Delta p = 0.2$ bar の場合
プラグが適切に取り付けられている場合にのみ、保護タイプは実現されます。

最小制御圧力に従ってください。従わない場合、切り換えに不備が発生し、弁が正しく機能しない
おそれがあります！

圧力露点は、環境温度および媒体温度を最低 15 °C 下回る必要があります。最高温度は 3 °C で
す。

圧縮空気のオイル含有量は、寿命全体をとおして一定である必要があります。

AVENTICS が承認するオイルのみをお使いください。詳細は、「技術情報」という文書をご覧ください
(<https://www.emerson.com/en-us/support> にございます)。

取付け位置

$$\beta = \pm 0 \dots 90^\circ$$

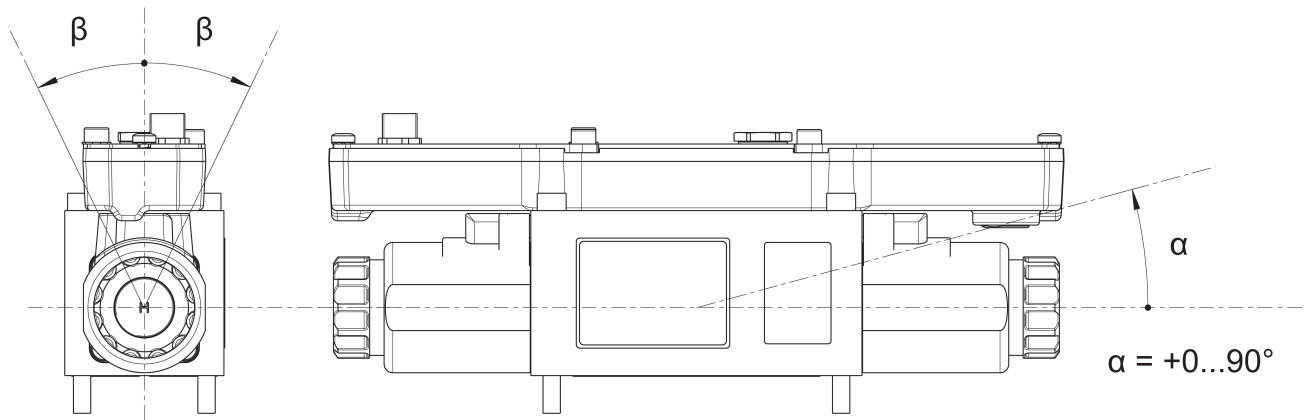

寸法

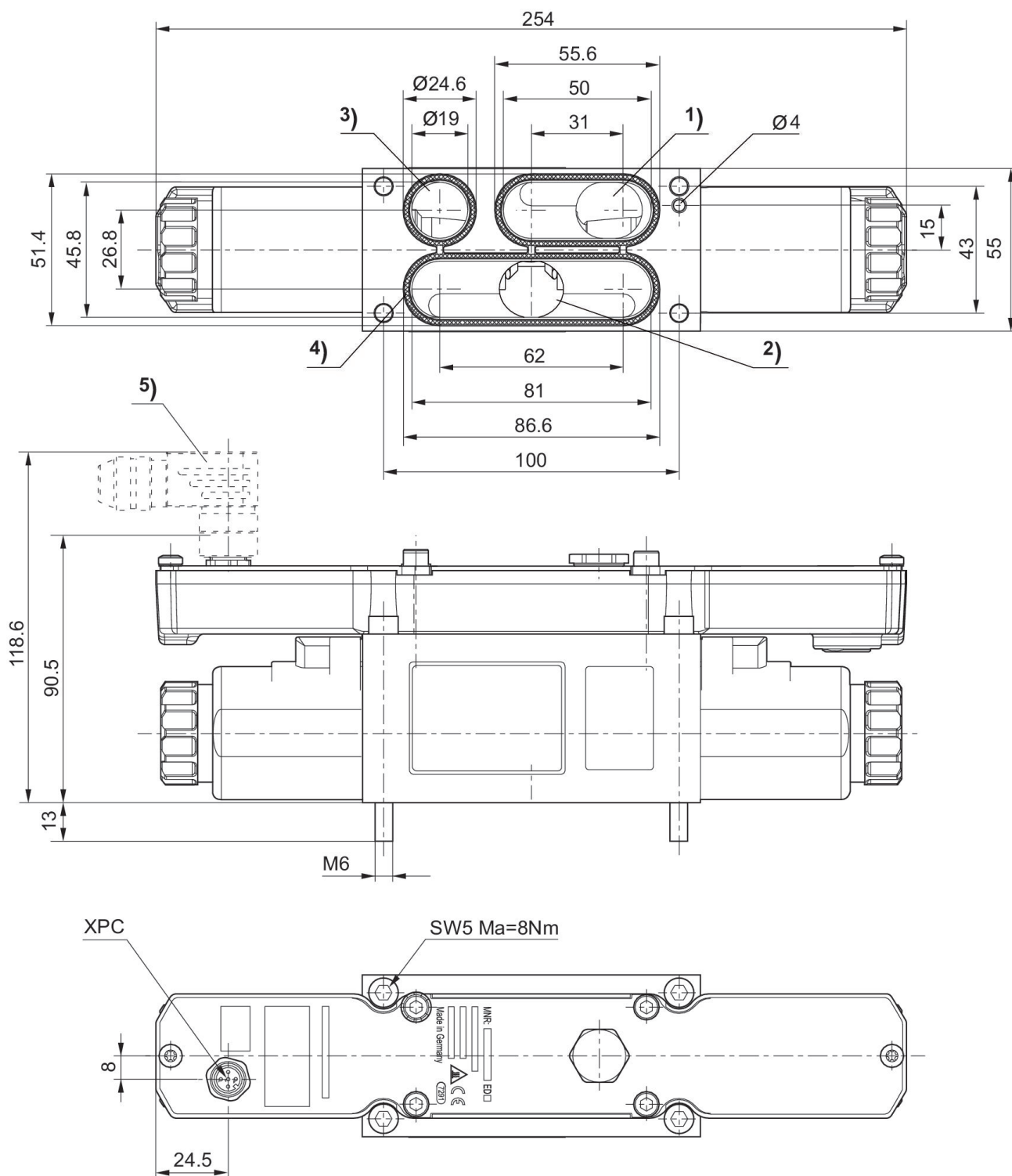

- 1) 作動圧力
- 2) 作動圧力
- 3) 排気
- 4) 封止 (取り付けられていない)
- 5) 付属品は納品ユニットには含まれていません

吐出図表

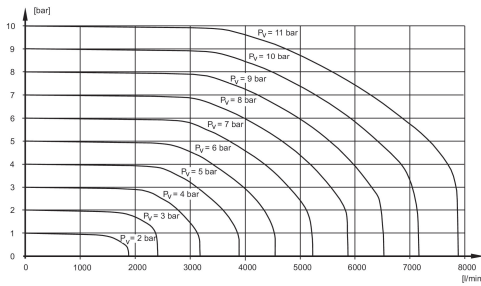

Pv = 供給圧力

実際値出力付電流制御の特性とプラグ配置

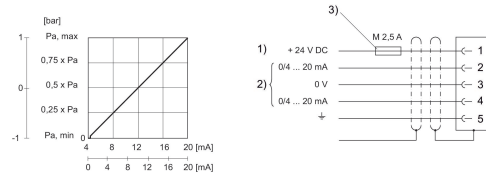

- 1) 供給電圧
- 2) 実際値(ピン4)と目標値(ピン2)は0 Vに関連します。電流制御(オーム抵抗 100 Ω)。実際値出力(追加切換した機器の最大総抵抗 < 300 Ω)。
- 3) 動作電圧は外部のM 2.5 Aヒューズで保護されていなければなりません。EMCを確保するためにシールドケーブルを経由してプラグを接続する。

実際値出力付電圧制御の特性とプラグ割り当て

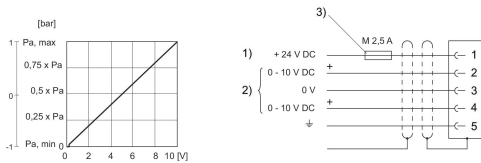

- 1) 供給電圧
- 2) 実際の値(ピン4)および目標値(ピン2)は、0Vに関連します。供給電圧がオフに切り替えられた場合、電圧入力値は高抵抗になります。供給電圧下の入力抵抗: 1 MΩ 電圧出力(実際の値): 外部動作抵抗 10 kΩ 3) 動作電圧は、外部M 2.5 Aヒューズにより保護されなければなりません。シールドされたケーブルを介して接続し、EMCを保証します。

実際値出力なし抵抗器制御の特性とプラグ割り当て

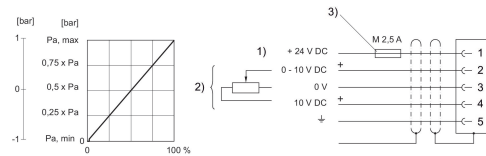

- 1) 供給電圧
- 2) 実際の値(ピン2)は、0Vに関連します。供給電圧がオフに切り替えられた場合、電圧入力値は高抵抗になります。供給電圧下の入力抵抗: 1 MΩ 3) 動作電圧は、外部M 2.5 Aヒューズにより保護されなければなりません。シールドされたケーブルを介して接続し、EMCを保証します。

機能図式

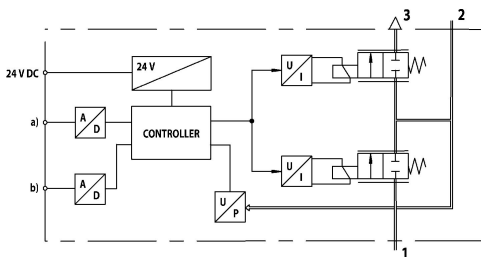

- a) 目標値入力 b) 実際値出力 E/P 調圧弁はアナログの電気目標値に対応する圧力を制御します。
- 1) 作動圧力
 - 2) 作動圧力
 - 3) 排気