

# Válvula de regulagem de pressão proporcional série ED12

## R414002794

Informações sobre produtos  
AVENTICS série ED12 E/P Reguladores de  
pressão

- A série ED12 da AVENTICS oferece pressurização proporcional e as válvulas de escape são controladas separadamente para oferecer controle dinâmico às aplicações mais exigentes.

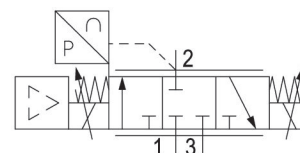
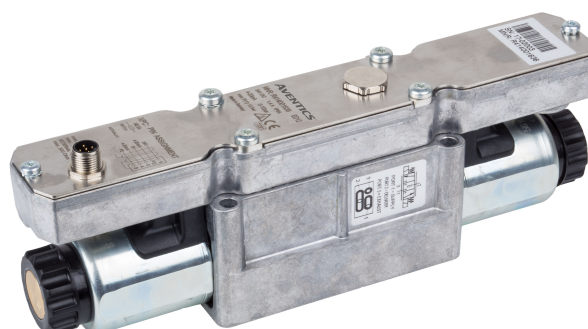

## Dados técnicos

comando

comando direto

comando

analógico

Função

Ventilação por pressão

Saída de valor real

analógico

Variedade de regulagem de pressão min.

-1 bar

Variedade de regulagem de pressão max.

1 bar

Pressão de operação mín.

0.5 bar

Pressão de operação máx

3 bar

Histerese

< 0,015 bar

Fluido

Ar comprimido

Fluxo nominal Qn

2600 l/min

Temperatura ambiente mín.

5 °C

Temperatura ambiente máx.

50 °C

Temperatura mín. do#fluido.

5 °C

Temperatura máx. do#fluido.	50 °C
Tensão de acionamento DC	24 V
Consumo de corrente máx.	1400 mA
Tipo de proteção	IP65
Ondulação superior admissível	5%
Tamanho máx. da partícula	50 µm
Teor de óleo do ar comprimido min.	0 mg/m <sup>3</sup>
Teor de óleo do ar comprimido máx.	1 mg/m <sup>3</sup>
Modelo	válvula de assento
Local de montagem	$\alpha = 0 \dots 90^\circ \pm \beta = 0 \dots 90^\circ$
Certificados	Declaração de conformidade CE
Conexão elétrica tamanho	por conexão de sinal
conexão de sinal	entrada e saída
conexão de sinal	Conector
conexão de sinal	M12
conexão de sinal	de 5 pinos
Saída de valor real	0 ... 20 mA
Entrada de valor teórico	0 ... 20 mA
Setor	Indústria
Peso	2.3 kg

## Material

Material de caixa	Alumínio Aço, cromado
Material de vedações	Borracha hidrogenada de acrilonitrila butadieno
Nº de material	R414002794

## Informações técnicas

Com ar comprimido sem óleo e seco são possíveis mais posições de montagem, sob consulta. fluxo nominal Qn com pressão de acionamento 7 bar, com pressão secundária 6 bar e  $\Delta p = 0,2$  bar. O tipo de proteção somente é atingido se o conector estiver montado corretamente. Para obter informações mais precisas, consulte o manual de operação.

A pressão de comando mínima deve ser alcançada, caso contrário podem ser verificadas comutações incorretas e, eventualmente, falha nas válvulas!

O ponto de condensação de pressão deve ser pelo menos 15 °C abaixo da temperatura ambiente e do fluido e um máximo de 3 °C .

O teor de óleo do ar comprimido deve permanecer constante durante toda a vida útil.

Por favor, use exclusivamente óleos autorizados pela AVENTICS. Para mais informações consulte o documento "Informações técnicas" (disponíveis no <https://www.emerson.com/en-us/support>).

## Local de montagem

$$\beta = \pm 0 \dots 90^\circ$$

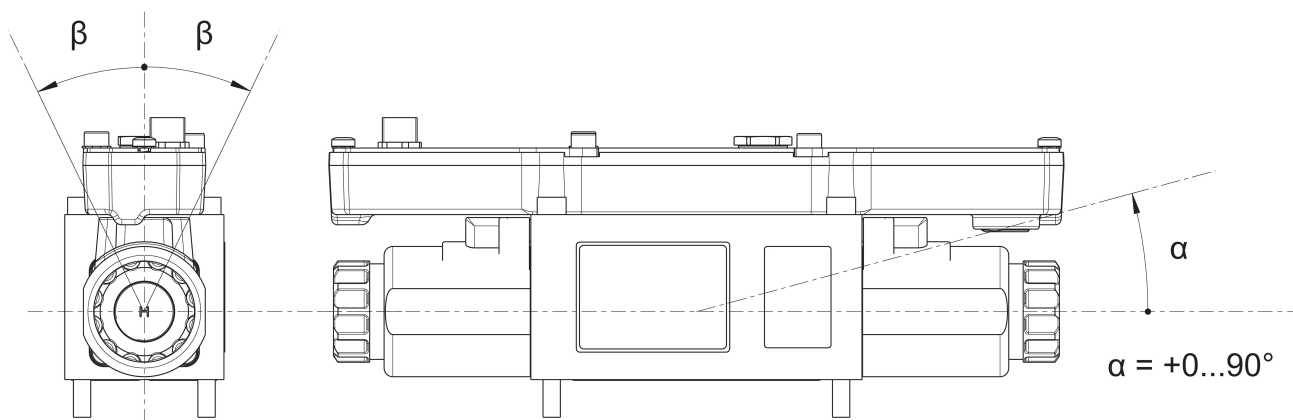

## Dimensões

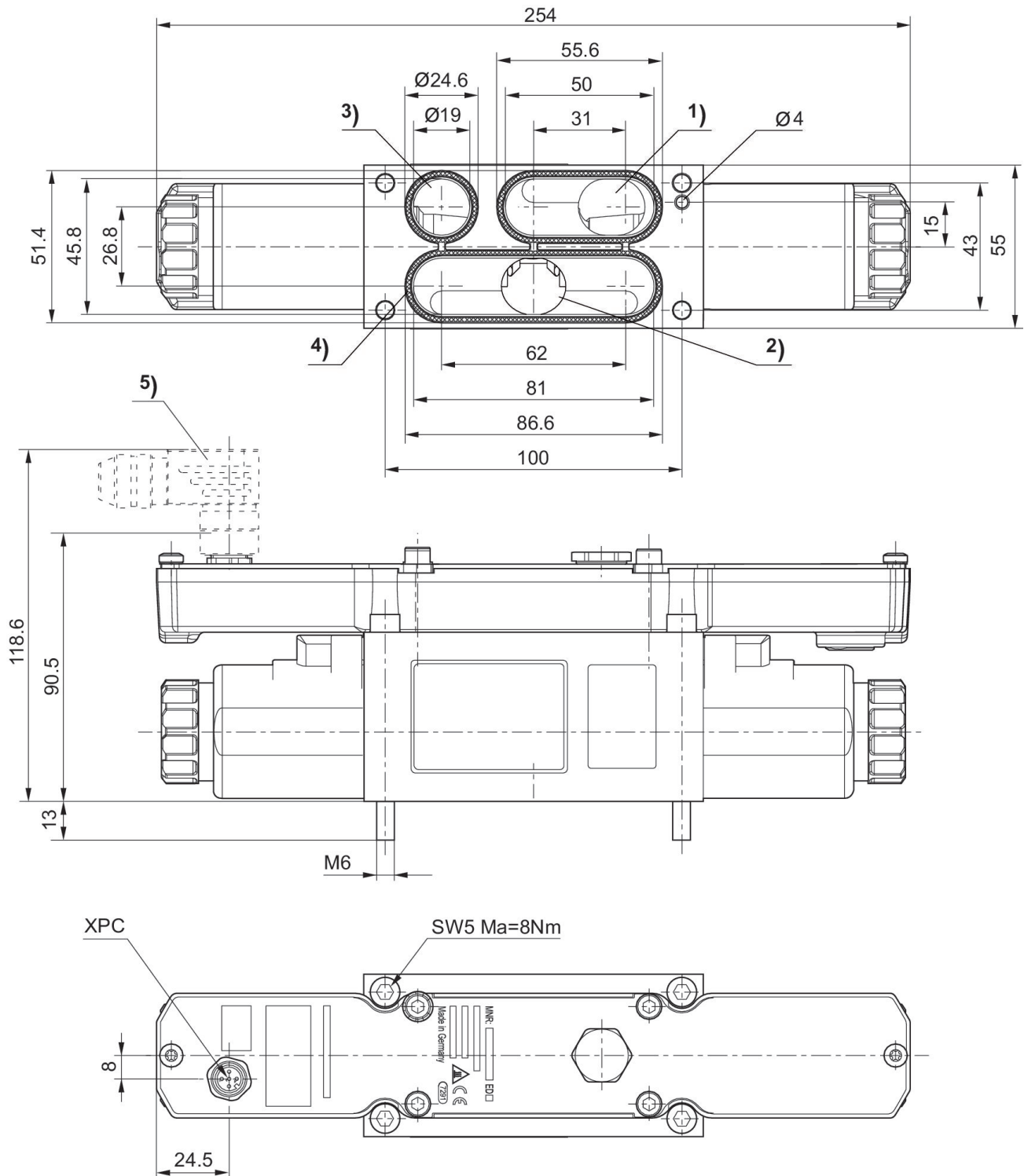

- 1) Pressão de operação
- 2) Pressão de trabalho
- 3) exaustão de ar
- 4) Vedação (não montada)
- 5) Acessórios não estão incluídos no lote de fornecimento.

## Diagrama de fluxo

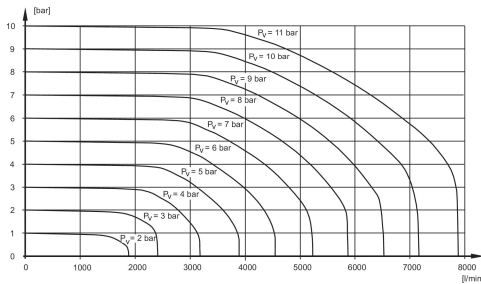

Pv = Pressão de alimentação

## Linha de identificação e ocupação de conectores para comando de corrente com saída de valor real

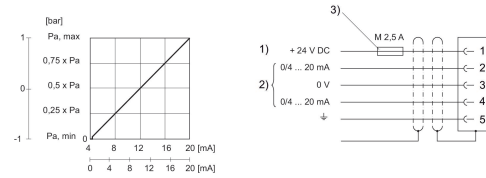

- 1) corrente de alimentação
- 2) O valor real (pin 4) e o valor teórico (pin 2) referem-se a 0 V. Comando de corrente (resistência de estabilização 100 Ω). Saída de valor real (resistência máx. total dos aparelhos ligados posteriormente < 300 Ω).
- 3) A tensão de serviço deve ser protegida com um dispositivo de proteção M 2,5 A. Para garantia da CEM a ficha deve ser conectada através de um cabo protegido.

## Linha de identificação e ocupação de conectores para comando de potenciômetro sem saída de valor real

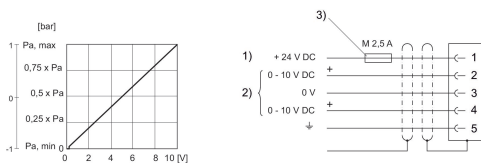

- 1) corrente de alimentação
- 2) O valor real (pino 4) e o valor teórico (pino 2) referem-se a 0 V. Com a corrente de alimentação desligada, a entrada de tensão fica com alta resistência ôhmica. Resistência de entrada com corrente de alimentação aplicada: 1 MΩ Saída de tensão (valor real): Carga externa 10 kΩ 3) A tensão de serviço tem que ser protegida por um fusível externo M 2,5 A. Para a garantia da CEM, o conector deve ser conectado através de um cabo blindado.

## Linha de identificação e ocupação de conectores para comando de potenciômetro sem saída de valor real

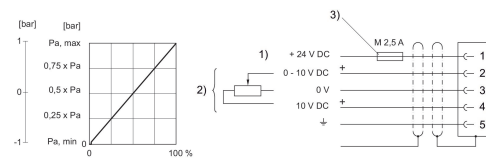

- 1) corrente de alimentação
- 2) O valor teórico (pino 2) refere-se a 0 V. Com a corrente de alimentação desligada, a entrada de tensão fica com alta resistência ôhmica. Resistência de entrada com corrente de alimentação aplicada: 1 MΩ 3) A tensão de serviço tem que ser protegida por um fusível externo M 2,5 A. Para a garantia da CEM, o conector deve ser conectado através de um cabo blindado.

## esquema de funcionamento

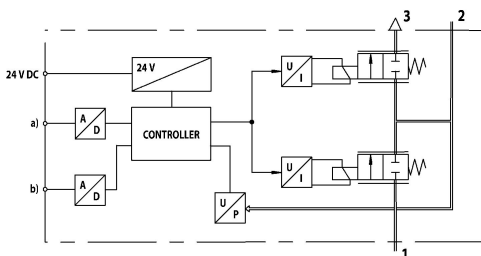

- a) Entrada de valor teórico b) Entrada de valor real A válvula reguladora de pressão E/P controla uma pressão de acordo com um valor teórico elétrico.
- 1) Pressão de operação
  - 2) Pressão de trabalho
  - 3) exaustão de ar