

比例圧力調整器シリーズED12

R414000731

製品情報

AVENTICS ED12 シリーズ E/P 圧カレギュレータ

- AVENTICS ED12 シリーズ は比例加圧を提供し、排気バルブは個別に制御されて、最も要求の厳しいアプリケーションに動的制御を提供します。

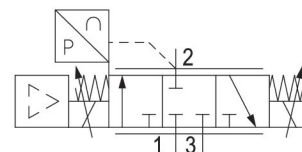

技術データ

制御	直接制御
制御	アナログ
機能	圧カベント
実際値	アナログ
	切替出力
レギュレーション範囲 min.	0 bar
レギュレーション範囲 max.	10 bar
作動圧力 (最小)	0.5 bar
作動圧力の最大値	12 bar
ヒステリシス	< 0,03 bar
中間	圧縮空気
定格吐出 Qn	2600 l/min
最少周囲温度	5 °C
最高周囲温度	50 °C
最小の媒体温度	5 °C
最大の媒体温度	50 °C
作動電圧 DC	24 V
電流入力 最大	1400 mA
保護タイプ	IP65
許容高調波度	5%
最大粒子サイズ	50 µm
圧縮空気のオイル含有量 最小	0 mg/m ³
圧縮空気のオイル含有量 最大	1 mg/m ³
型式	シート弁
取付け位置	$\alpha = 0 \dots 90^\circ \pm \beta = 0 \dots 90^\circ$
証明書	CE – 適合性準拠宣言
電気接続 タイプ	プラグ
電気接続 サイズ	M12
電気接続 極数	5極

信号ポート	入力と出力
信号ポート	ソケット
信号ポート	M12
信号ポート	5極
実際値	0 ... 10 V
目標値入力	0 ... 10 V
ブランチ	産業
重量	2.3 kg

材質

材質 ハウジング	アルミニウム スチール, クロムメッキ
材質 ガスケット	含水アクリルニトリル・ブタディエンゴム
マテリアル番号	R414000731

技術情報

オイルフリーの乾燥空気では、その他の取付け状態のご注文をお受けします。

定格吐出 Q_n 作動圧力 7 bar の場合、二次圧力 6 bar および $\Delta p = 0.2$ bar の場合

プラグが適切に取り付けられている場合にのみ、保護タイプは実現されます。

最小制御圧力に従ってください。従わない場合、切り換えに不備が発生し、弁が正しく機能しないおそれがあります！

圧露点は、環境温度および媒体温度を最低 15 °C 下回る必要があります。最高温度は 3 °C です。

圧縮空気のオイル含有量は、寿命全体をとおして一定である必要があります。

AVENTICS が承認するオイルのみをお使いください。詳細は、「技術情報」という文書をご覧ください (<https://www.emerson.com/en-us/support> にございます)。

取付け位置

$$\beta = \pm 0 \dots 90^\circ$$

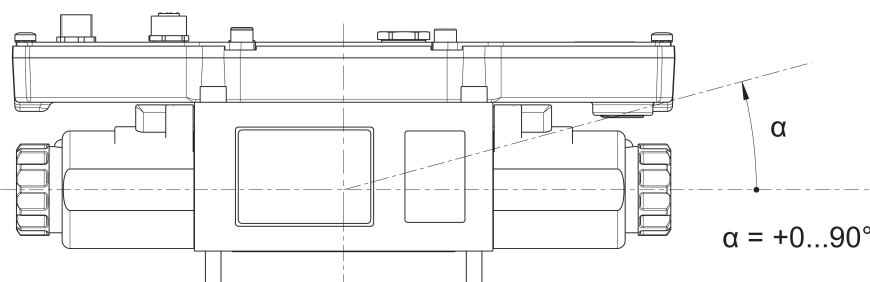
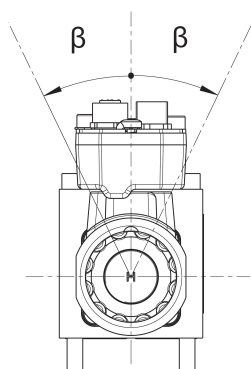

寸法

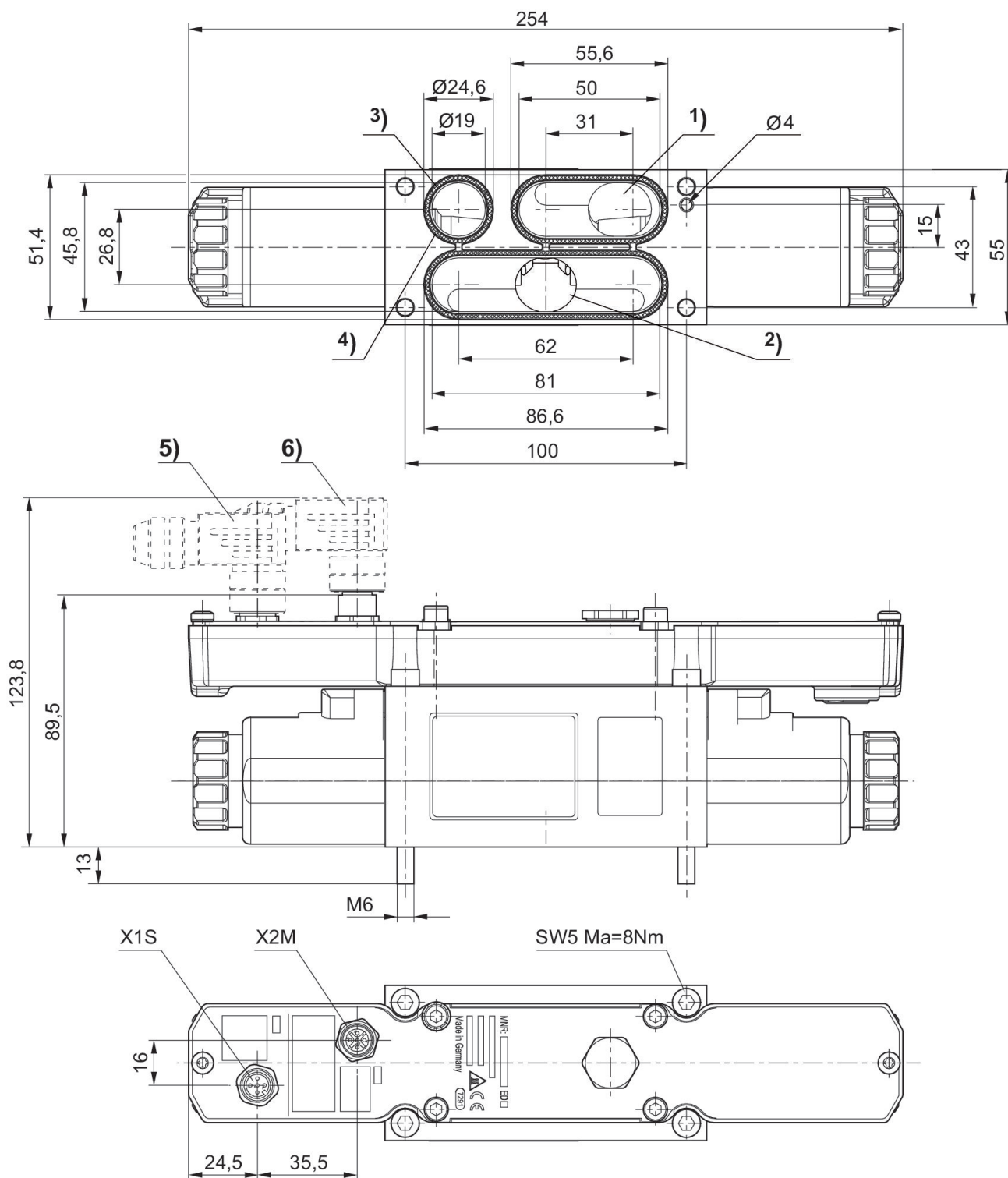

1) 作動圧力 2) 作業圧力 3) 排気 4) ガスケット (未設置) 5) + 6) 付属品は納品ユニットには含まれていません

吐出図表

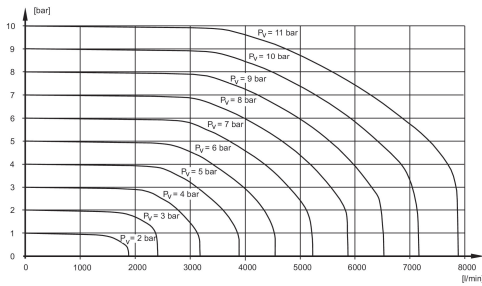

Pv = 供給圧力

Fig. 2
実際値出力付電圧制御の特性とプラグ割り当て

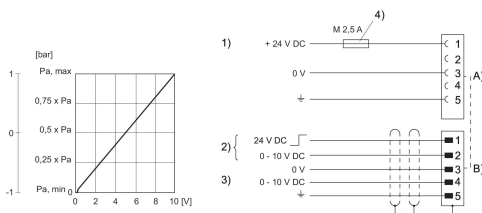

- 1) 供給電圧
- 2) 切り替え出力 (Pin 1) および設定値 (Pin 2) は 0 V になっています。
- 3) 実際値 (ピン4) は 0 V に関連します (最小負荷抵抗 1 kΩ)
- 4) 動作電圧は外部の M 2.5 A ヒューズで保護されていなければなりません。EMC を確保するためにシールドケーブルを経由してプラグ X 2 M を接続する。A) プラグ X 1 S B) プラグ X 2 M

Fig. 3
実際値出力なし抵抗器制御の特性とプラグ割り当て

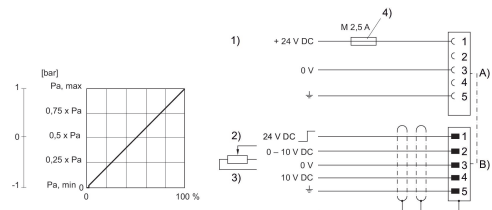

- 1) 供給電圧
- 2) 切り替え出力 (Pin 1) および設定値 (Pin 2) は 0 V になっています。
- 3) 抵抗器制御 (最小 0-2 kΩ、最大 0-10 kΩ)
- 4) 動作電圧は外部の M 2.5 A ヒューズで保護されていなければなりません。EMC を確保するためにシールドケーブルを経由してプラグ X 2 M を接続する。A) プラグ X 1 S B) プラグ X 2 M

Fig. 1
実際値出力付電流制御の特性とプラグ配置

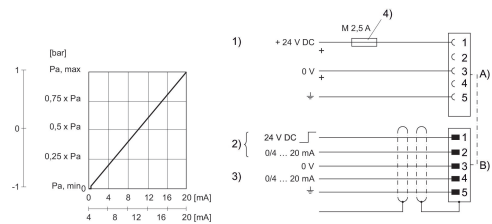

- 1) 供給電圧
- 2) 切り替え出力 (Pin 1) および設定値 (Pin 2) は 0 V になっています。電流制御 (抵抗 100 Ω)。
- 3) 実際値 (ピン4) は 0V に関連します (追加切替した機器の最大総抵抗 < 300 Ω)。
- 4) 動作電圧は外部の M 2.5 A ヒューズで保護されていなければなりません。EMC を確保するためにシールドケーブルを経由してプラグ X 2 M を接続する。A) プラグ X 1 S B) プラグ X 2 M

機能図式

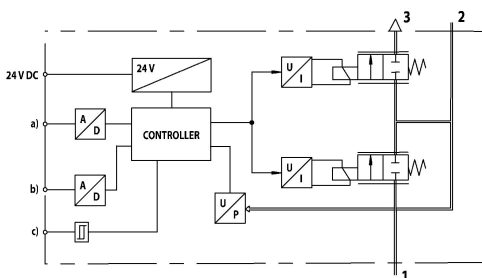

a) 目標値入力 b) 実際値出力 c) 切換出力 (応答信号) E/P 調圧弁はアナログの電気目標値に対応する圧力を制御します。

- 1) 作動圧力
- 2) 作動圧力
- 3) 排気