

Serie UPG

R412026309

Allgemeine Serieninformationen
AVENTICS Serie UPG Greifer

- Die Serie UPG von AVENTICS sind 2-Finger-Parallelgreifer, die sich durch hohe Greifkräfte, Präzision und exakte Bewegung der Spannbacken auszeichnen. Sie können je nach Anforderung der Applikation gewählt und mit objektspezifischen Greiffingern flexibel ausgerüstet werden.



Technische Daten

Branche	Industrie
Anzahl Finger	2
Bauart	Parallel
Greifer Typ	2-Finger, Parallelgreifer
Greifer Funktion	doppeltwirkend, drucklos geschlossen
Typ	UPG-P-50-NC
Betriebsdruck min.	4 bar
Betriebsdruck max.	6.5 bar
Umgebungstemperatur min.	5 °C
Umgebungstemperatur max.	90 °C
Magnetkolben	mit Magnetkolben
Max. Partikelgröße	5 µm
Druck zur Bestimmung der Kräfte	6 bar
Medium	Druckluft
Ölgehalt der Druckluft min.	0 mg/m ³

Ölgehalt der Druckluft max.	5 mg/m ³
Effektive Greifkraft Außengreifer pro Finger, min.	92 N
Effektive Gesamtgreifkraft Außengreifer, min.	185 N
durch Feder gesicherte Greifkraft max.	45 N
max. zul. Fingerlänge	58 mm
max. zul. Fingermasse	0.18 kg
Schließzeiten bei 6 bar	0.02 s
Öffnungszeiten bei 6 bar	0.03 s
Luftverbrauch pro Doppelhub bei 1 bar	8.5 cm ³
Empf. Werkstückmasse	0.7 kg
Hub je Finger	4 mm
Schließ- / Öffnungszeit nur mit Feder	0.05 s

Werkstoff

Werkstoff Gehäuse	Aluminium
Oberfläche Gehäuse	eloxiert
Werkstoff Dichtungen	Acrylnitril-Butadien-Kautschuk
Werkstoff Funktionsteile	Stahl, verchromt
Gewicht	0.2 kg
Materialnummer	R412026309

Technische Informationen

Greiftoleranz ermittelt durch Messung der Streuung der Endlagen bei 100 aufeinanderfolgenden Hüben.

Der Drucktaupunkt muss mindestens 15 °C unter der Umgebungs- und Mediumstemperatur liegen und darf max. 3 °C betragen.

Der Ölgehalt der Druckluft muss über die gesamte Lebensdauer konstant bleiben.

Verwenden Sie ausschließlich von AVENTICS zugelassene Öle. Weitere Informationen finden Sie im Dokument „Technische Informationen“ (erhältlich im <https://www.emerson.com/de-de/support>).

Abmessungen

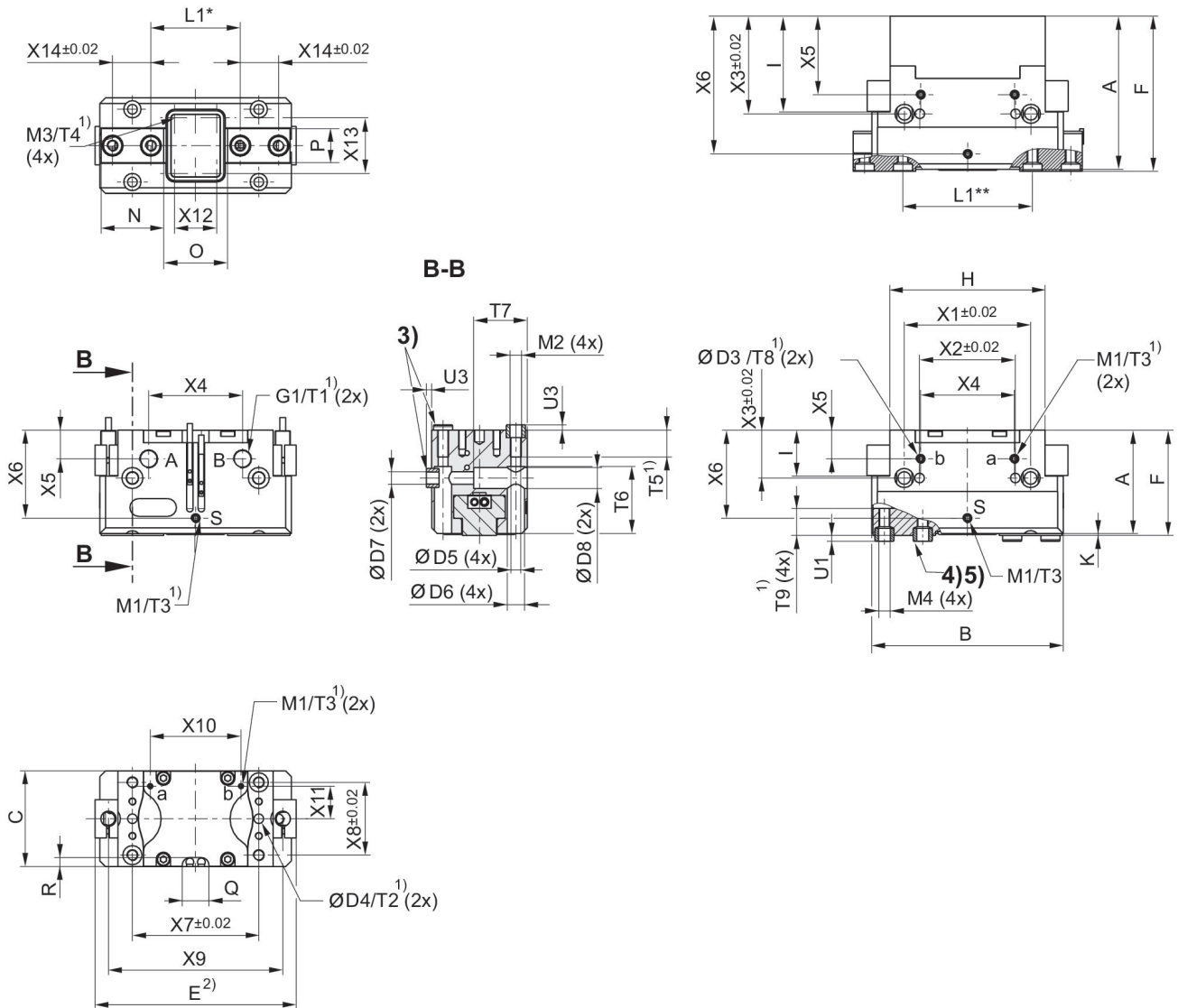

* Greifer geschlossen

** Greifer geöffnet

1) min.

2) max.

3) Hülse $\varnothing D2$ h6 $\varnothing D2$ in Gehäuse für Greiferanschluss unten (2x)

4) Hülse $\varnothing D1$ h6 $\varnothing D1$ H7 in Grundbacke für Fingeranschluss unten (4x)

5) Hülse $\varnothing D1$ h6 $\varnothing D1$ in Grundbacke für Fingeranschluss unten (4x)

Materialnummer	A	B	C	D1 H7	D2 H7	D3 H7	D4 H7	D5	D6
R412026308	33,05	45	24	4	5	-	-	2,5	4,8
R412026309	46	57	30	5	6	-	-	3,3	5,8
R412026310	56	64	36	6	8	4	4	4,2	7,25
R412026311	66	80	42	8	8	-	4	4,2	7,25
R412026312	80	100	50	10	10	5	5	5,1	9
R412026313	92	125	60	10	12	6	6	6,8	10,5

Material-nummer	A	B	C	D1 H7	D2 H7	D3 H7	D4 H7	D5	D6
R412026314	116	160	72	14	12	6	6	6,8	10,5

Material-nummer	D7	D8	E	F	G1	H	I	K	L1*
R412026308	2,6	4,8	-	33,75	M3	38	18,1	0,7	26,5
R412026309	3,3	5,8	-	47	M5	42	29	1	33,5
R412026310	4,2	7,25	70	57	M5	52	33	1	40,5
R412026311	5,1	9	87	67	M5	63	38	1	53
R412026312	6,6	11	105	81	G1/8	81	50	1	67
R412026313	9	14	130	93	G1/8	100	56	1	87
R412026314	9	14	162,5	117	G1/8	125	72	1	109

Material-nummer	L1**	M1	M2	M3	M4	N	O	P	Q
R412026308	21,5	M2	M3	M2	M2,6	14,8	14,9	6,8	-
R412026309	25,5	M5	M4	M2,5	M3	18,6	19	10	-
R412026310	28,5	M5	M5	M2,5	M4	21	20,3	12	-
R412026311	37	M5	M5	M2,5	M5	26	26,8	14,4	-
R412026312	47	M5	M6	M3	M6	32,7	33,3	17,8	-
R412026313	61	M5	M8	M3	M6	39	45,5	19,7	-
R412026314	77	M5	M8	M3	M10	50	57,9	26	11

Material-nummer	R	T1	T2	T3	T4	T5	T6	T7	T8
R412026308	-	4	-	4	3,5	8	16	14	-
R412026309	-	4,5	-	6	3,5	11	19	18	-
R412026310	-	6	6	6	3,5	12	24,1	25	5
R412026311	-	6	8	4	3,5	15	33	24	-
R412026312	-	7	6	6	5,5	14	35	28	5
R412026313	-	7	10	6	5,5	20	39,5	38	6
R412026314	5,1	7	12	6	5,5	20	55,5	41	7

Material-nummer	T9	U1	U3	X1	X2	X3	X4	X5	X6
R412026308	7,1	2,2	2	32	-	20,1	22	17,1	27,7
R412026309	8,5	2,2	2,5	35	-	30,5	24	26	41,5
R412026310	10	2,6	2,5	42	20	35,5	31	28	51
R412026311	10	2,6	2,5	52	-	38	40	30	57,5
R412026312	14,2	3,1	3	66	50	51	49	41	72
R412026313	13	3,1	3	82	60	60	63	45	83
R412026314	17	4	3	100	76	68	74	58	101

Material-nummer	X7	X8	X9	X10	X11	X12	X13	X14
R412026308	32	18	-	20	6,8	8	14	8
R412026309	35	22	-	22,6	8,7	11	18	12
R412026310	42	27	58,6	27	10	13	20,5	13
R412026311	52	32	73	37	12	17	14,4	16
R412026312	66	38	91	47,4	17	22	17,8	20

Material-nummer	X7	X8	X9	X10	X11	X12	X13	X14
R412026313	82	45	116	61	20	35,5	19,7	24
R412026314	100	56	148,5	75	24,5	43	31	32

* Greifer geöffnet

Max. zulässige Kräfte und Momente am Greifer

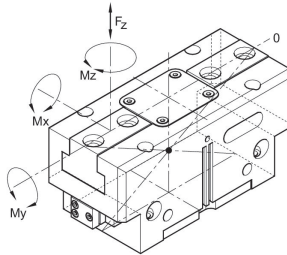

Die angegebenen Momente und Kräfte sind statische Werte, gelten je Grundbacke und dürfen gleichzeitig auftreten. My darf zusätzlich zu dem durch die Greifkraft erzeugten Moment auftreten.

** Greifer geschlossen

Maximal zulässige Auskrägung Greifbereich

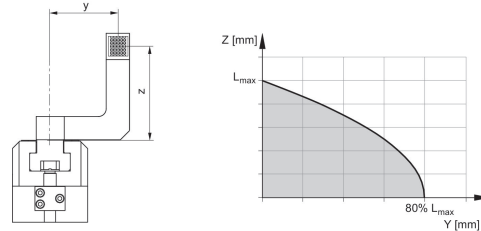

Lmax = max. zul. Fingerlänge

Schlauchloser Direktanschluss M2

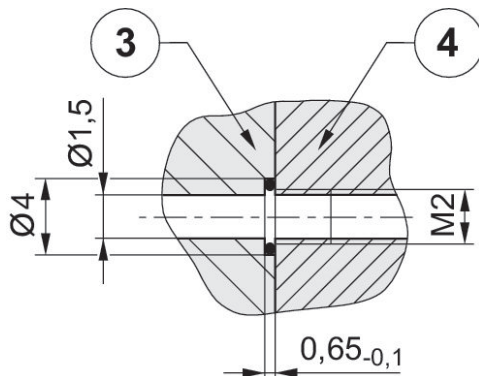

Der Direktanschluss dient zur Druckversorgung ohne störanfällige Verschlauchung. Das Druckmedium wird stattdessen durch Bohrungen in der Anschraubplatte geführt.

- 3) Adapter
- 4) Greifer

Greifkraft/Finger UPG-P-160-NC

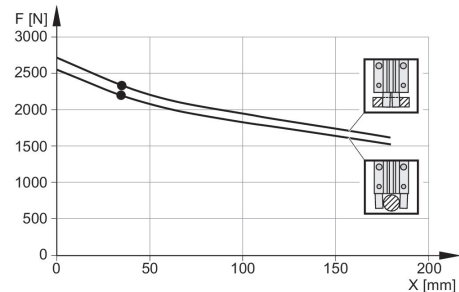

Greifkraft/Finger UPG-P-125-NC

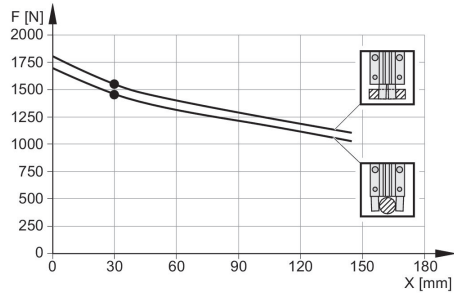

Greifkraft/Finger UPG-P-100-NC

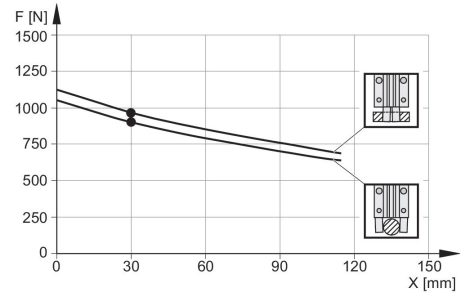

Greifkraft/Finger UPG-P-80-NC

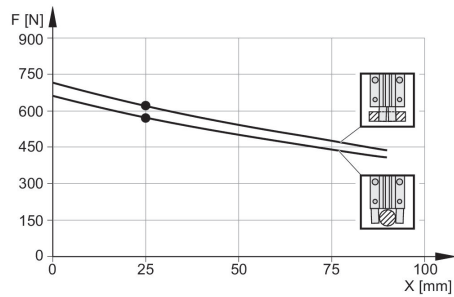

Greifkraft/Finger UPG-P-64-NC

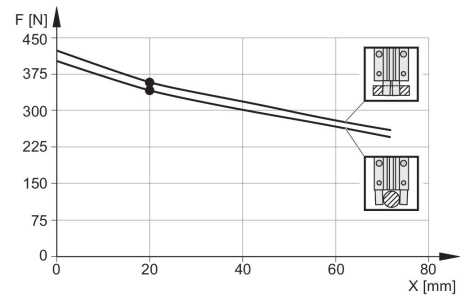

Greifkraft/Finger UPG-P-50-NC

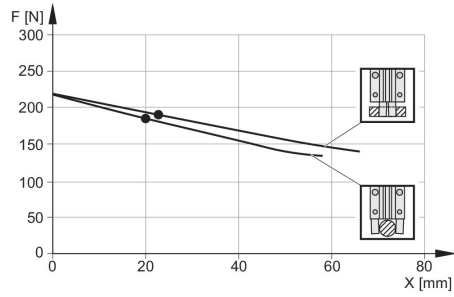

Greifkraft/Finger UPG-P-40-NC

