

Eyectores AVENTICS serie EMS

La AVENTICS serie EMS tiene un diseño extremadamente compacto que puede instalarse de manera flexible cerca de los puntos de succión para un tiempo de respuesta rápido, además de ofrecer una alta eficiencia energética gracias a una geometría de boquilla sofisticada. Con boquillas Venturi conectadas en serie, ofrecen una enorme capacidad de succión con la máxima eficiencia y cubren un amplio rango de aplicaciones de vacío. En función de las propiedades de la pieza de trabajo que se mueve, los eyectores están disponibles en dos versiones básicas y tres categorías de rendimiento. Los inyector multietapa de la serie EMS son ideales para aplicaciones que requieren caudal alto con vacío bajo.

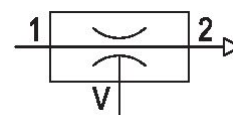

Datos técnicos

Sector	Industria
Accionamiento con silenciador	neumático con silenciador
Presión de funcionamiento mín.	2 bar
Presión de funcionamiento máx.	6 bar
Presión de funcionamiento p.ópt.	5 bar
Temperatura ambiente mín.	0 °C
Temperatura ambiente máx.	60 °C
Temperatura del medio mín.	0 °C
Temperatura del medio máx.	60 °C
Fluido	Aire comprimido
Contenido de aceite del aire comprimido min.	0 mg/m ³
Contenido de aceite del aire comprimido máx.	1 mg/m ³
Tamaño de partículas máx.	5 µm
Capacidad de aspiración máx.	822 l/min
Consumo de aire con p.ópt.	476 l/min
Vacío máx. con p.ópt	90 %
Nivel de intensidad acústica aspirado	67 dB
Nivel de intensidad acústica aspirando	77 dB

Eyector multi etapa, Serie EMS

Serie EMS

R412026102

2024-03-07

Peso	1.1 kg
Material carcasa	Poliamida
Material juntas	Caucho de acrilnitrilo butadieno
material tobera	Aluminio
Material silenciador	Poliuretano
N° de material	R412026102

Información técnica

Nota: todas las indicaciones se refieren a una presión ambiente de $[[1,013]$ bar] y una temperatura ambiente de $[[20]$ °C].

El punto de condensación de presión se debe situar como mínimo 15 °C por debajo de la temperatura ambiental y del medio, y debe ser como máx. de 3 °C .

El contenido de aceite del aire comprimido debe permanecer constante durante toda la vida útil.

Dimensiones

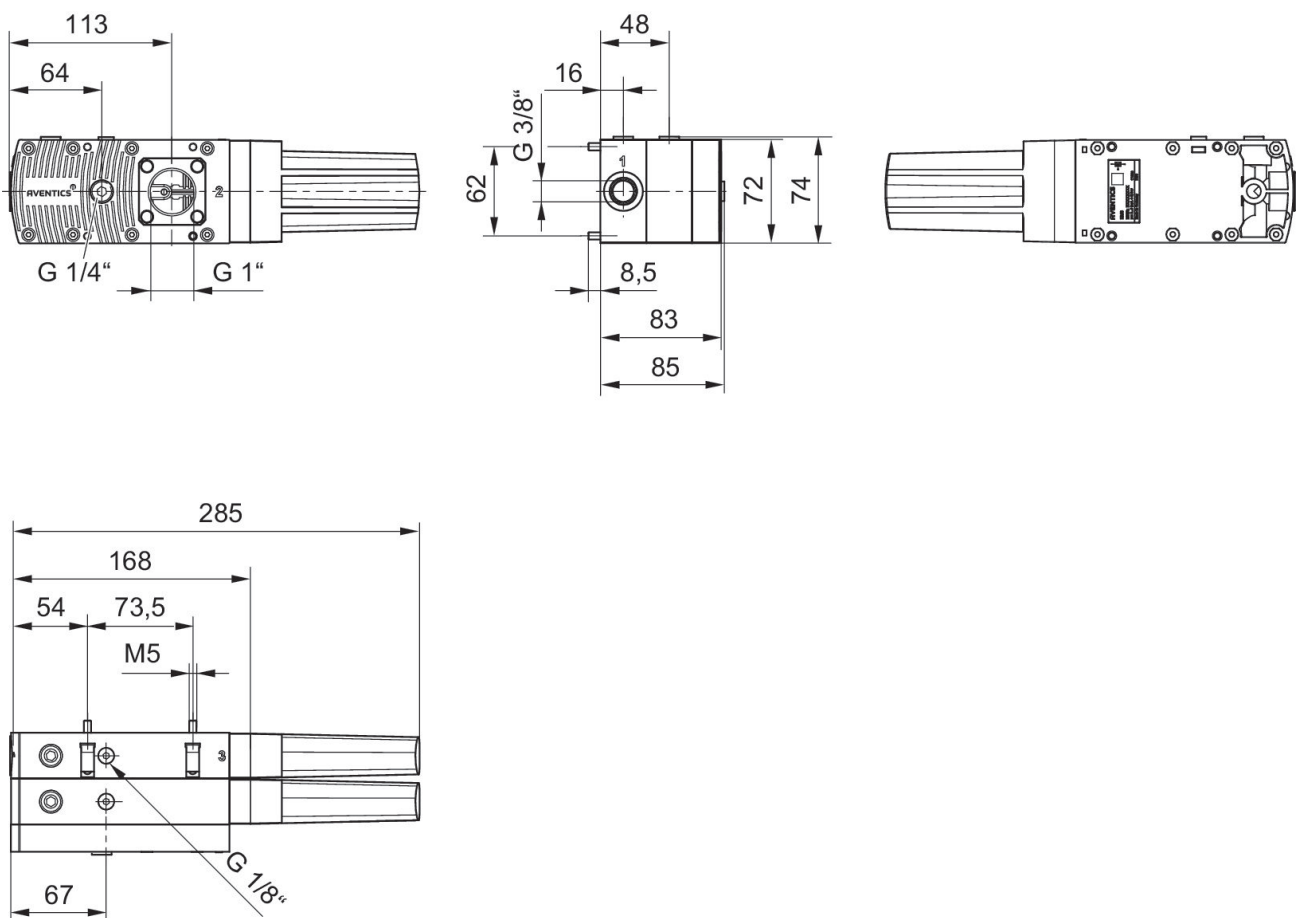

Consumo de aire q_v en función de presión de funcionamiento p_1

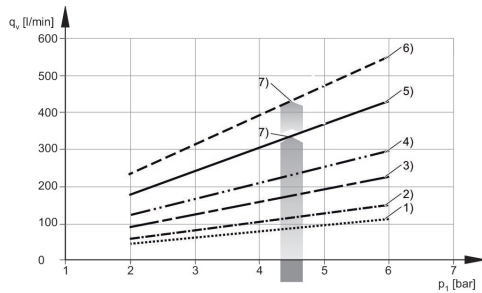

- 1) EMS-PT-25-HF
- 2) EMS-PT-25-HV
- 3) EMS-PT-50-HF
- 4) EMS-PT-50-HV
- 5) EMS-PT-100-HF
- 6) EMS-PT-100-HV
- 7) presión de funcionamiento óptima

tiempo de evacuación t_E en función del vacío p_2 para 1 l de volumen (con una presión de funcionamiento óptima $p_{1\text{ópt}}$)

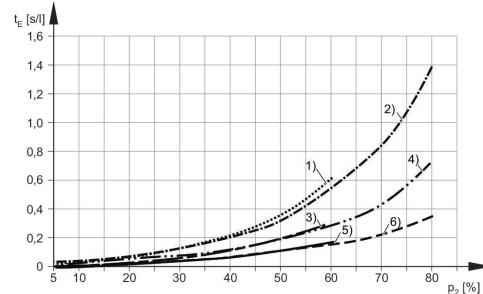

- 1) EMS-PT-25-HF
- 2) EMS-PT-25-HV
- 3) EMS-PT-50-HF
- 4) EMS-PT-50-HV
- 5) EMS-PT-100-HF
- 6) EMS-PT-100-HV

Capacidad de aspiración q_s en función de presión de funcionamiento p_1

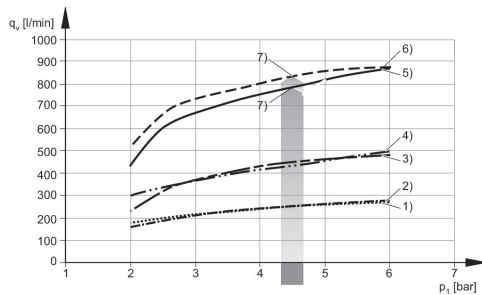

- 1) EMS-PT-25-HV
- 2) EMS-PT-25-HF
- 3) EMS-PT-50-HF
- 4) EMS-PT-50-HV
- 5) EMS-PT-100-HV
- 6) EMS-PT-100-HF
- 7) presión de funcionamiento óptima

Vacío p_2 en función de presión de funcionamiento p_1

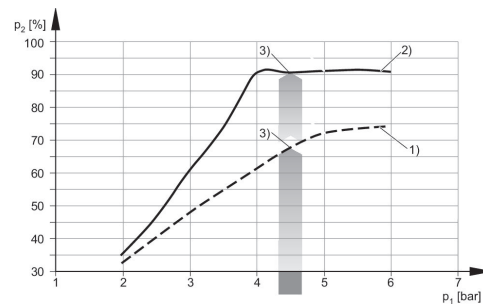

- 1) EMS-PT-25/50-HF
- 2) EMS-PT-25/50-HV
- 3) presión de funcionamiento óptima

Nivel sonoro aspirado

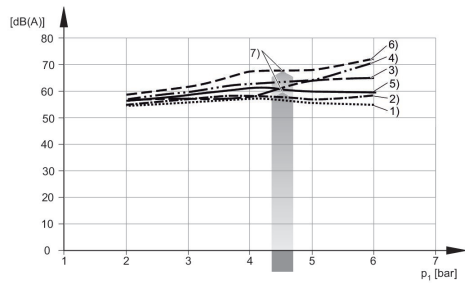

- 1) EMS-PT-25-HF
- 2) EMS-PT-25-HV
- 3) EMS-PT-50-HF
- 4) EMS-PT-50-HV
- 5) EMS-PT-100-HF
- 6) EMS-PT-100-HV
- 7) presión de funcionamiento óptima

Nivel sonoro aspiración libre

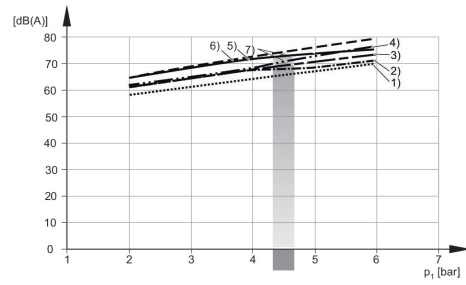

- 1) EMS-PT-25-HF
- 2) EMS-PT-25-HV
- 3) EMS-PT-50-HF
- 4) EMS-PT-50-HV
- 5) EMS-PT-100-HF
- 6) EMS-PT-100-HV
- 7) presión de funcionamiento óptima

esquema de conexiones

EMS-PT

