

AVENTICS EMS シリーズ エジェクタ

AVENTICS EMS シリーズ は非常にコンパクトな設計を特徴としており、吸着ポイントの近くに柔軟に設置して迅速な応答時間を実現し、高度なノズル形状により高いエネルギー効率を提供します。ベンチュリノズルを直列に接続することで、最大の効率で膨大な吸着能力を発揮し、幅広い真空用途に対応します。移動するワークピースの特性に応じて、エジェクタは 2 つの基本バージョンと 3 つのパフォーマンスカテゴリで利用できます。EMS シリーズ 多段インジェクターは、低真空中で大流量を必要とするアプリケーションに最適です。

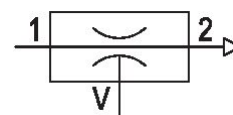
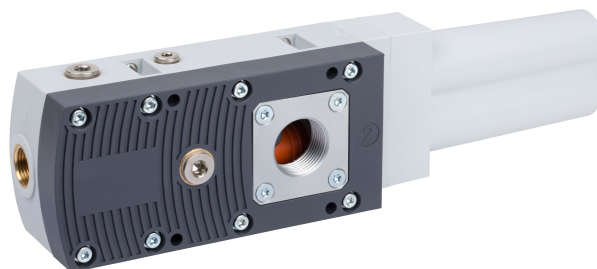

技術データ

ブランチ	産業
作動	空気圧
消音器付	消音器付
作動圧力 (最小)	2 bar
作動圧力の最大値	6 bar
作動圧力 p.opt	5 bar
最少周囲温度	0 °C
最高周囲温度	60 °C
最小の媒体温度	0 °C
最大の媒体温度	60 °C
中間	圧縮空気
圧縮空気のオイル含有量 最小	0 mg/m ³
圧縮空気のオイル含有量 最大	1 mg/m ³
最大粒子サイズ	5 μm
最大吸込み能力	856 l/min
p.opt. の場合の空気消費	367 l/min
p.optの場合の最大真空	60 %
吸収された騒音	60 dB
騒音を吸収する	74 dB

複数段階噴射器, シリーズ EMS

EMS シリ
ズ

R412026101

2024-03-07

重量	1.1 kg
材質 ハウジング	ポリアミド
材質 ガasket	アクリルニトリル・ブタディエンゴム
材質 ノズル	アルミニウム
材質 消音器	ポリウレタン
マテリアル番号	R412026101

技術情報

指示: すべてのデータは [[1,013] bar] の環境圧力と [[20]°C] の環境温度に関連します。

圧力露点は、環境温度および媒体温度を最低 15 °C 下回る必要があります。最高温度は 3 °C です。

圧縮空気のオイル含有量は、寿命全体をとおして一定である必要があります。

寸法

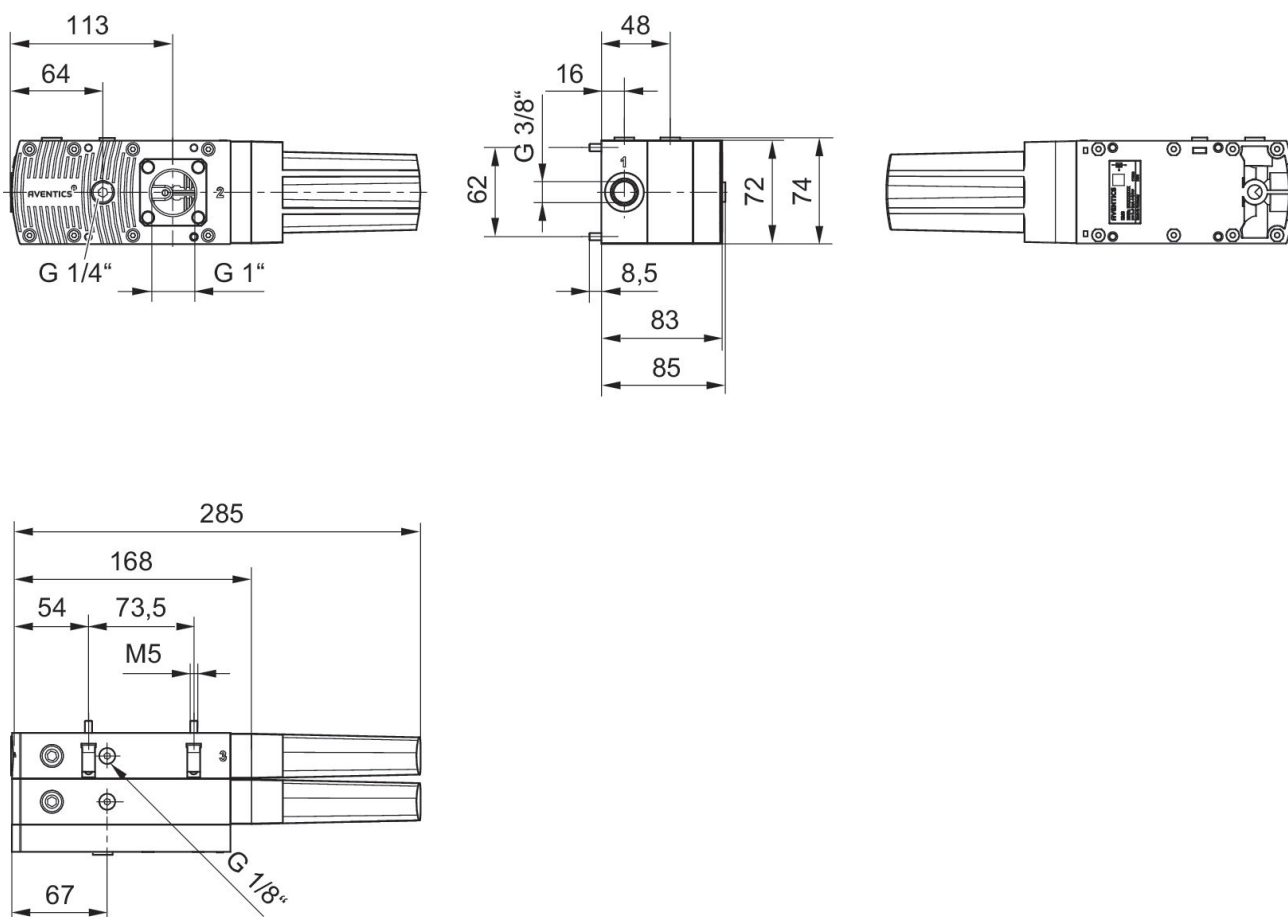

空気消費 q_v は作動圧力 p_1 によって異なります

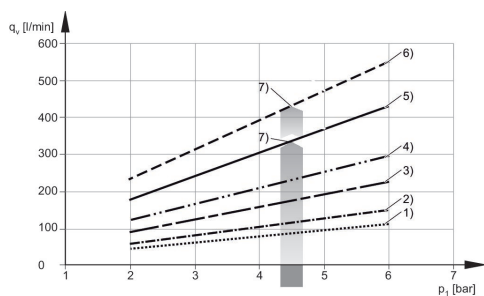

- 1) EMS-PT-25-HF
- 2) EMS-PT-25-HV
- 3) EMS-PT-50-HF
- 4) EMS-PT-50-HV
- 5) EMS-PT-100-HF
- 6) EMS-PT-100-HV
- 7) 最適作動圧力

排気時間 t_E は 1 l 流量用の真空 p_2 によって異なります (最適作動圧力 p_{1opt} の場合)

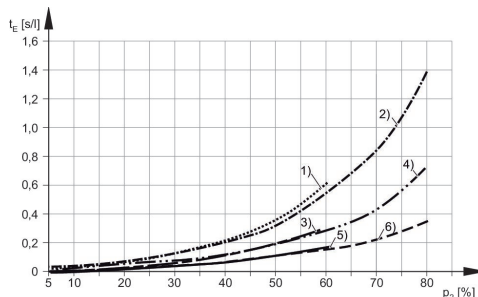

- 1) EMS-PT-25-HF
- 2) EMS-PT-25-HV
- 3) EMS-PT-50-HF
- 4) EMS-PT-50-HV
- 5) EMS-PT-100-HF
- 6) EMS-PT-100-HV

吸込み能力 q_s は作動圧力 p_1 によって異なります

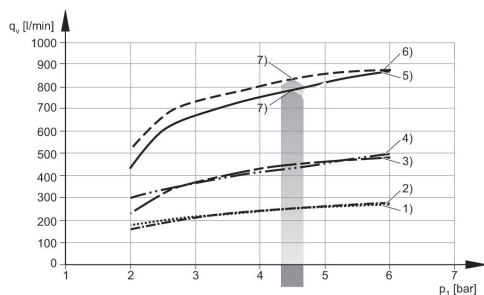

- 1) EMS-PT-25-HV
- 2) EMS-PT-25-HF
- 3) EMS-PT-50-HF
- 4) EMS-PT-50-HV
- 5) EMS-PT-100-HV
- 6) EMS-PT-100-HF
- 7) 最適作動圧力

真空 p_2 は作動圧力 p_1 によって異なります

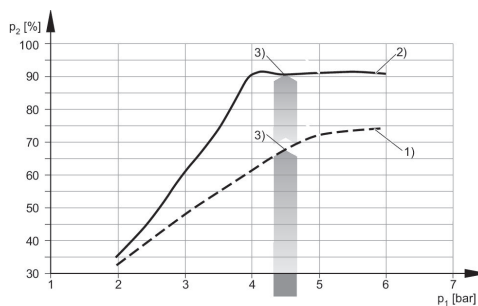

- 1) EMS-PT-25/50-HF
- 2) EMS-PT-25/50-HV
- 3) 最適作動圧力

吸引済みのノイズレベル

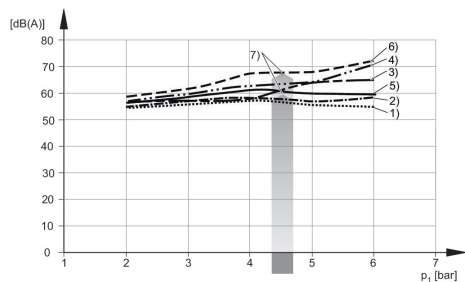

- 1) EMS-PT-25-HF
- 2) EMS-PT-25-HV
- 3) EMS-PT-50-HF
- 4) EMS-PT-50-HV
- 5) EMS-PT-100-HF
- 6) EMS-PT-100-HV
- 7) 最適作動圧力

自由吸引のノイズレベル

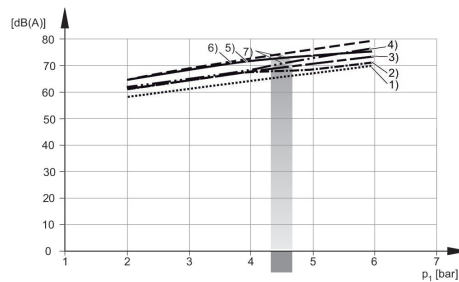

- 1) EMS-PT-25-HF
- 2) EMS-PT-25-HV
- 3) EMS-PT-50-HF
- 4) EMS-PT-50-HV
- 5) EMS-PT-100-HF
- 6) EMS-PT-100-HV
- 7) 最適作動圧力

配線図

EMS-PT

