

## Éjecteurs AVENTICS série EMS

La série EMS d'AVENTICS est de conception extrêmement compacte et peut être installée de manière flexible à proximité des points d'aspiration pour un temps de réponse rapide. Elle offre une efficacité énergétique élevée grâce à sa géométrie de tuyère sophistiquée. Les tuyères venturi connectées en série offrent une énorme capacité d'aspiration avec une efficacité maximale, couvrant une large gamme d'applications de vide. En fonction des propriétés de la pièce déplacée, les éjecteurs sont disponibles en deux versions de base et trois catégories de performances. Les éjecteurs à étages multiples série EMS sont parfaits pour les applications nécessitant un débit élevé avec un vide faible.

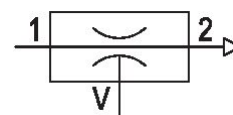
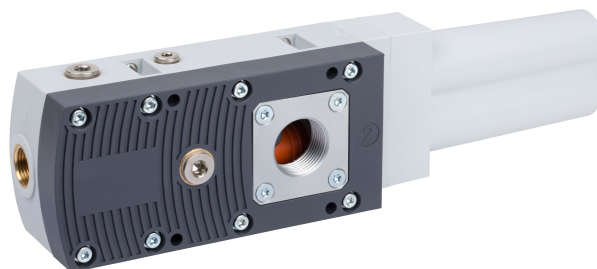

## Données techniques

Secteur	Industrie
Commande	pneumatique
Avec silencieux	Avec silencieux
Pression de service min.	2 bar
Pression de service maxi	6 bar
Pression de service p. opt.	4.5 bar
Température ambiante min.	0 °C
Température ambiante max.	60 °C
Température min. du fluide	0 °C
Température max. du fluide	60 °C
Fluide	Air comprimé
Teneur en huile de l'air comprimé min.	0 mg/m <sup>3</sup>
Teneur en huile de l'air comprimé Maxi.	1 mg/m <sup>3</sup>
Taille de particule max.	5 µm
Capacité d'aspiration maxi.	445 l/min
Consommation d'air avec p. opt.	231 l/min
Vide maxi avec p.opt	90 %
Niveau de pression acoustique aspiré	64 dB
Niveau de pression acoustique aspirant	73 dB

# Éjecteur multi étages, Série EMS

R412026100

Série EMS

2024-03-07

Poids	0.8 kg
Matériau boîtiers	Polyamide
Matériau joints	Caoutchouc nitrile (NBR)
Matériau buse	Aluminium
Matériau amortisseur	Polyuréthane (PUR)
Référence	R412026100

## Informations techniques

Remarque : Toutes les indications se rapportent à une pression ambiante de  $[[1,013]$  bar] et une température ambiante de  $[[20]^\circ\text{C}]$ .

Le point de rosée sous pression doit se situer à au moins  $15^\circ\text{C}$  sous la température ambiante et la température du fluide et peut atteindre max.  $3^\circ\text{C}$ .

La teneur en huile de l'air comprimé doit rester constante tout au long de la durée de vie.

## Dimensions

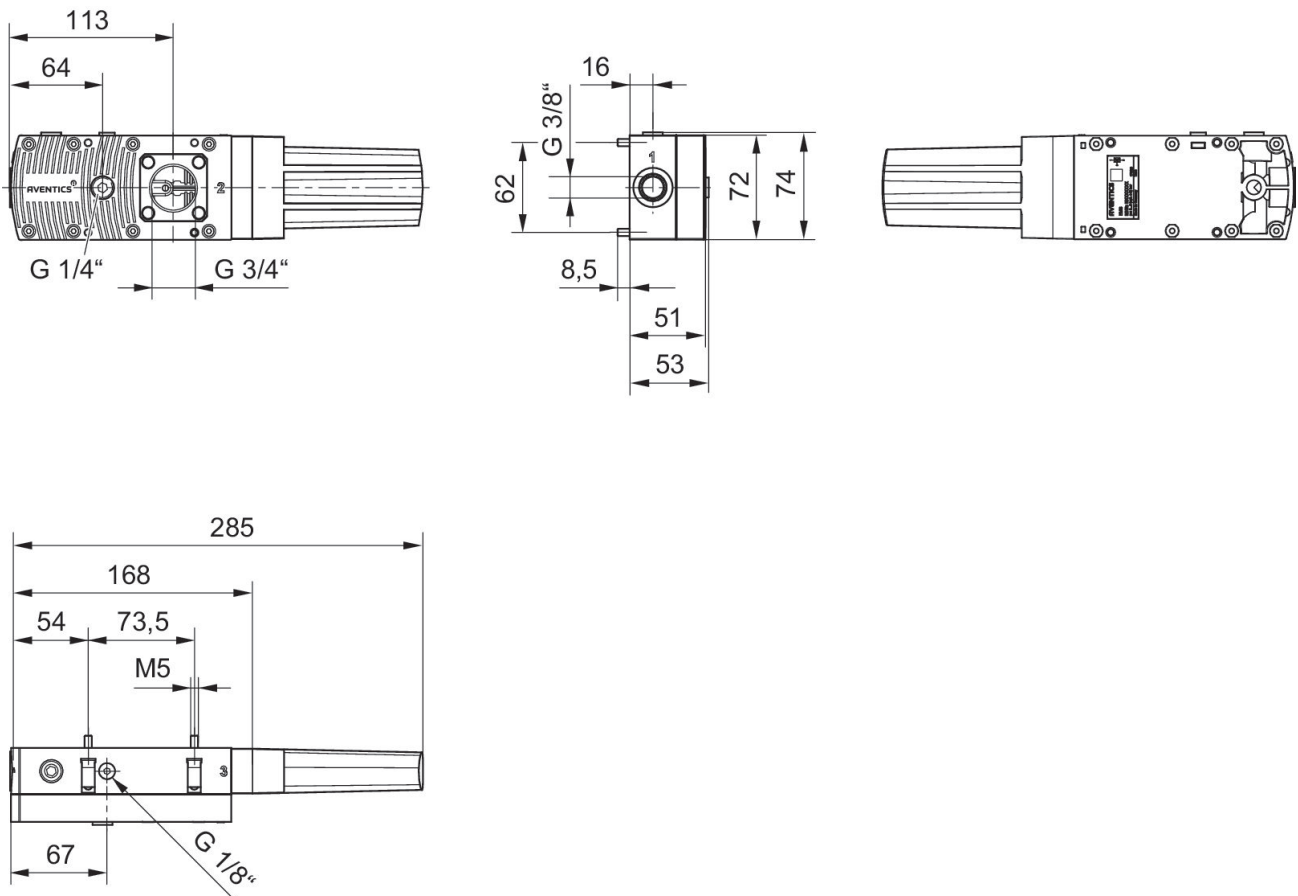

Consommation d'air  $q_v$  en fonction de la pression de service  $p_1$

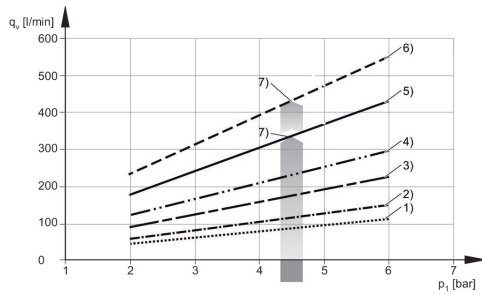

- 1) EMS-PT-25-HF
- 2) EMS-PT-25-HV
- 3) EMS-PT-50-HF
- 4) EMS-PT-50-HV
- 5) EMS-PT-100-HF
- 6) EMS-PT-100-HV
- 7) Pression de service optimale

Temps d'évacuation  $t_E$  en fonction du vide  $p_2$  pour un volume de 1 l (pour une pression de service optimale  $p_{1opt}$ )

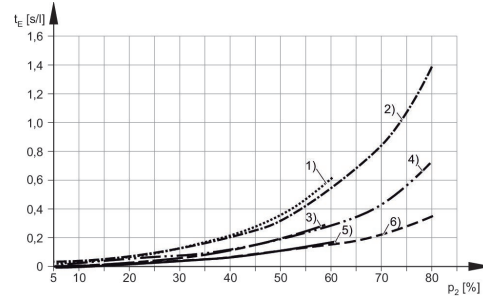

- 1) EMS-PT-25-HF
- 2) EMS-PT-25-HV
- 3) EMS-PT-50-HF
- 4) EMS-PT-50-HV
- 5) EMS-PT-100-HF
- 6) EMS-PT-100-HV

Capacité d'aspiration  $q_s$  en fonction de la pression de service  $p_1$

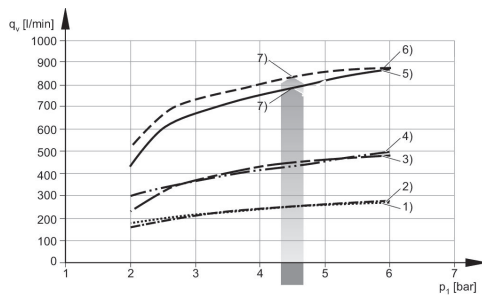

- 1) EMS-PT-25-HV
- 2) EMS-PT-25-HF
- 3) EMS-PT-50-HF
- 4) EMS-PT-50-HV
- 5) EMS-PT-100-HV
- 6) EMS-PT-100-HF
- 7) Pression de service optimale

Vide  $p_2$  en fonction de la pression de service  $p_1$

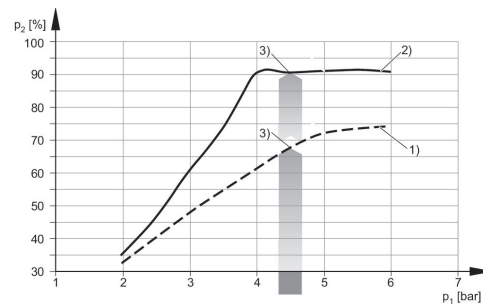

- 1) EMS-PT-25/50-HF
- 2) EMS-PT-25/50-HV
- 3) Pression de service optimale

## Niveau sonore aspiré

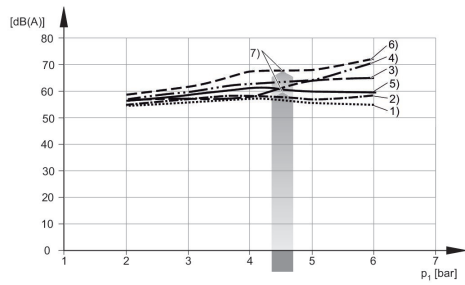

- 1) EMS-PT-25-HF
- 2) EMS-PT-25-HV
- 3) EMS-PT-50-HF
- 4) EMS-PT-50-HV
- 5) EMS-PT-100-HF
- 6) EMS-PT-100-HV
- 7) Pression de service optimale

## Niveau sonore aspiration libre

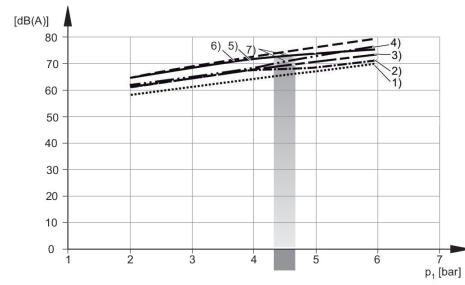

- 1) EMS-PT-25-HF
- 2) EMS-PT-25-HV
- 3) EMS-PT-50-HF
- 4) EMS-PT-50-HV
- 5) EMS-PT-100-HF
- 6) EMS-PT-100-HV
- 7) Pression de service optimale

## Schéma des connexions

EMS-PT

