

消音器、シリーズ SI1

R412007875

製品情報

AVENTICS SI1 シリーズ サイレンサ

- AVENTICS SI1 シリーズ マフラーは、空気圧製品が排気されたときの騒音を低減するために、金属またはプラスチックでも幅広いサイレンサを提供します。

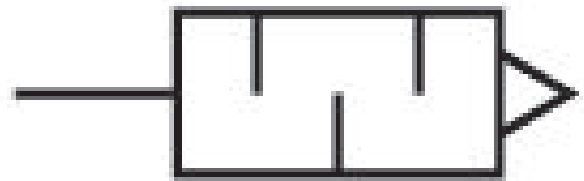

技術データ

ブランチ

中間

作動圧力 (最小)

作動圧力の最大値

最少周囲温度

最高周囲温度

圧縮空気ポート

圧縮空気接続タイプ

定格吐出 Qn

納品ユニット

産業

圧縮空気

0 bar

10 bar

-25 °C

80 °C

G 3/8

雄ねじ

743 l/min

5 個

材質

材質 消音器

焼結青銅

材質 ねじ

真鍮

マテリアル番号

R412007875

寸法

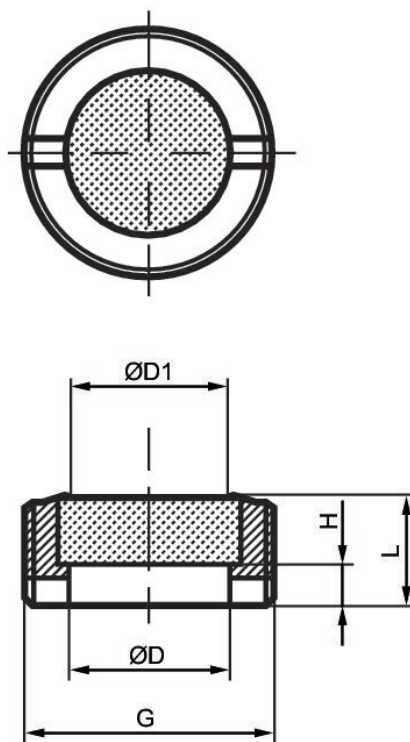

マテリアル番号	ポート G	Ø D	Ø D1	H	L
1827430004	G 1/8	6	5	2	4
R414000155	G 1/4	8	6	3	6
R412007875	G 3/8	10	8	3	7
R412007876	G 1/2	15	12	5	9
R412007877	G 3/4	20	17	3.4	8
R412007878	G 1	26	23	5.5	9.5

吐出図表
R414000155

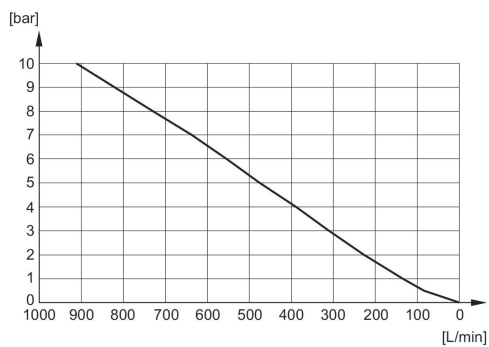

吐出図表
R412007878

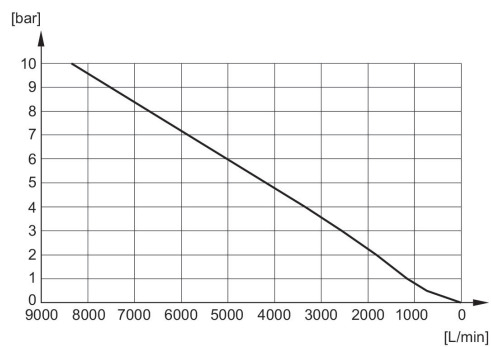

吐出図表
R412007877

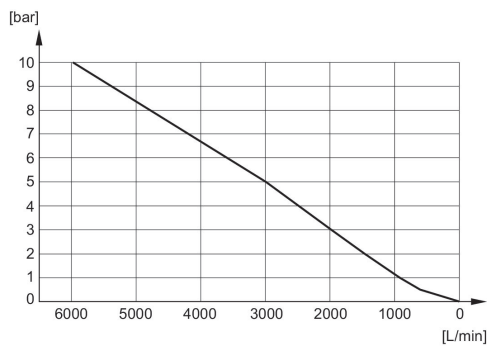

吐出図表
R412007876

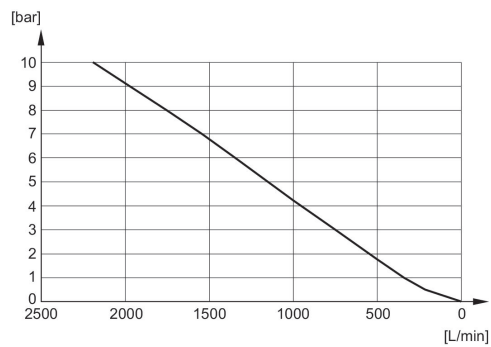

R412007875

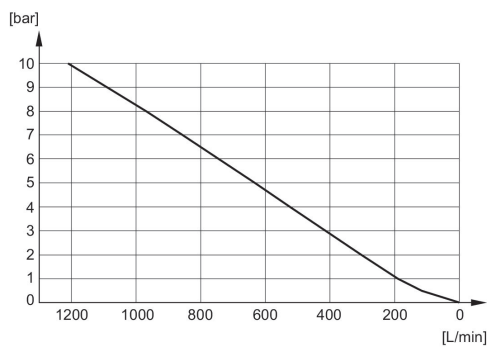

吐出図表
1827430004

