

# Jeu d'amortisseur pour réglage des longueurs de courses

2023-10-25

R402003620

## Fixations par patte



## Données techniques

Secteur

Industrie

Type de construction

Ø 50 ... 63 mm

## Matériau

Référence

R402003620

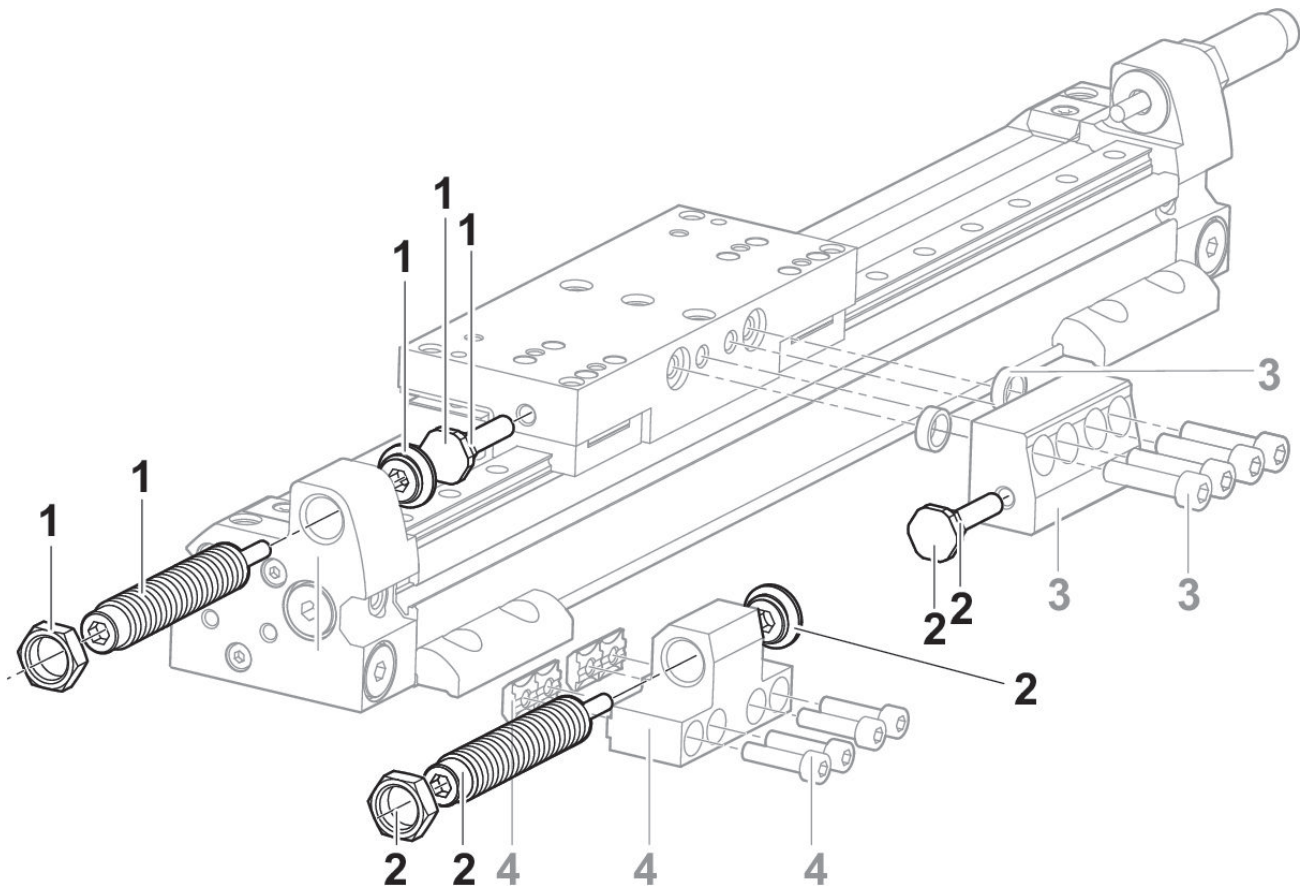

- 1) Jeu d'amortisseur
- 2) Jeu d'amortisseur
- 3) Butée

# Jeu d'amortisseur pour réglage des longueurs de courses

2023-10-25

R402003620  
4) Support d'amortisseur

Diagramme sur l'amortissement  
Ø 63 mm

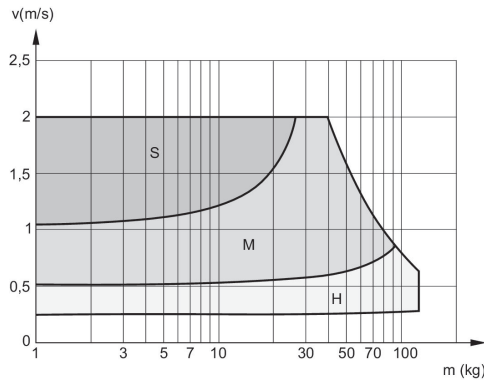

V = vitesse [m/s]  
M = masse en mouvement  
S = soft  
M = medium  
H = hard

Diagramme sur l'amortissement  
Ø 50 mm

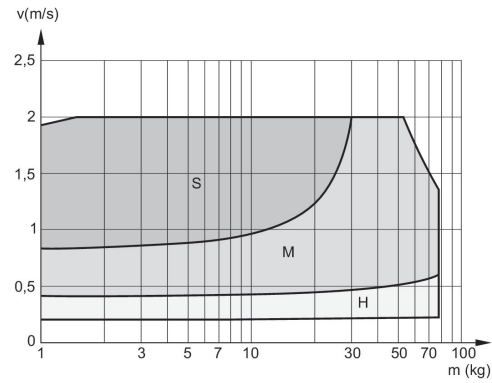

V = vitesse [m/s]  
M = masse en mouvement  
S = soft  
M = medium  
H = hard

Diagramme sur l'amortissement  
Ø 40 mm

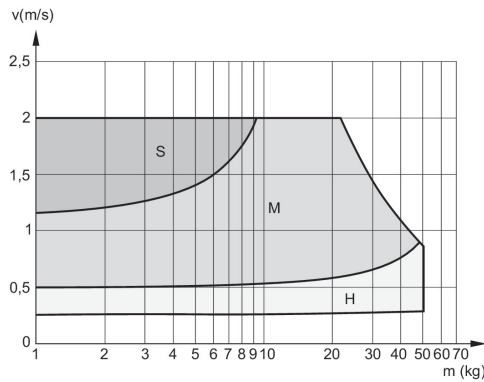

V = vitesse [m/s]  
M = masse en mouvement  
S = soft  
M = medium  
H = hard

Diagramme sur l'amortissement  
Ø 32 mm

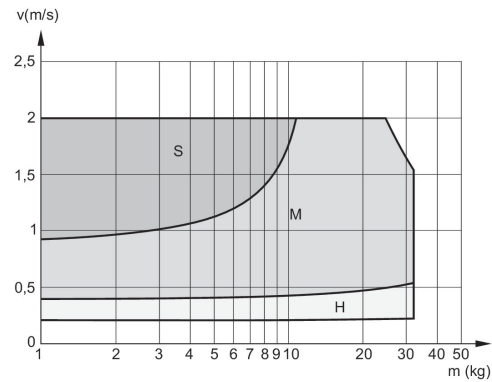

V = vitesse [m/s]  
M = masse en mouvement  
S = soft  
M = medium  
H = hard

# Jeu d'amortisseur pour réglage des longueurs de courses

2023-10-25

R402003620

Diagramme sur l'amortissement  
Ø 25 mm

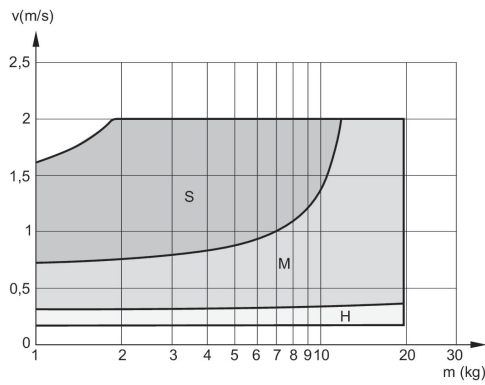

V = vitesse [m/s]  
M = masse en mouvement  
S = soft  
M = medium  
H = hard

Diagramme sur l'amortissement  
Ø 16 mm

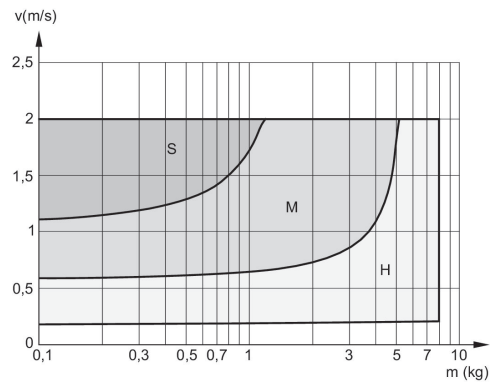

V = vitesse [m/s]  
M = masse en mouvement  
S = soft  
M = medium  
H = hard