

Suporte de amortecedor para ajuste de distâncias de curso

2023-10-25

R402003397

Fixações por pé



Dados técnicos

Setor

Indústria

Modelo

Ø 50 mm

Ø 63 mm

Material

Nº de material

R402003397

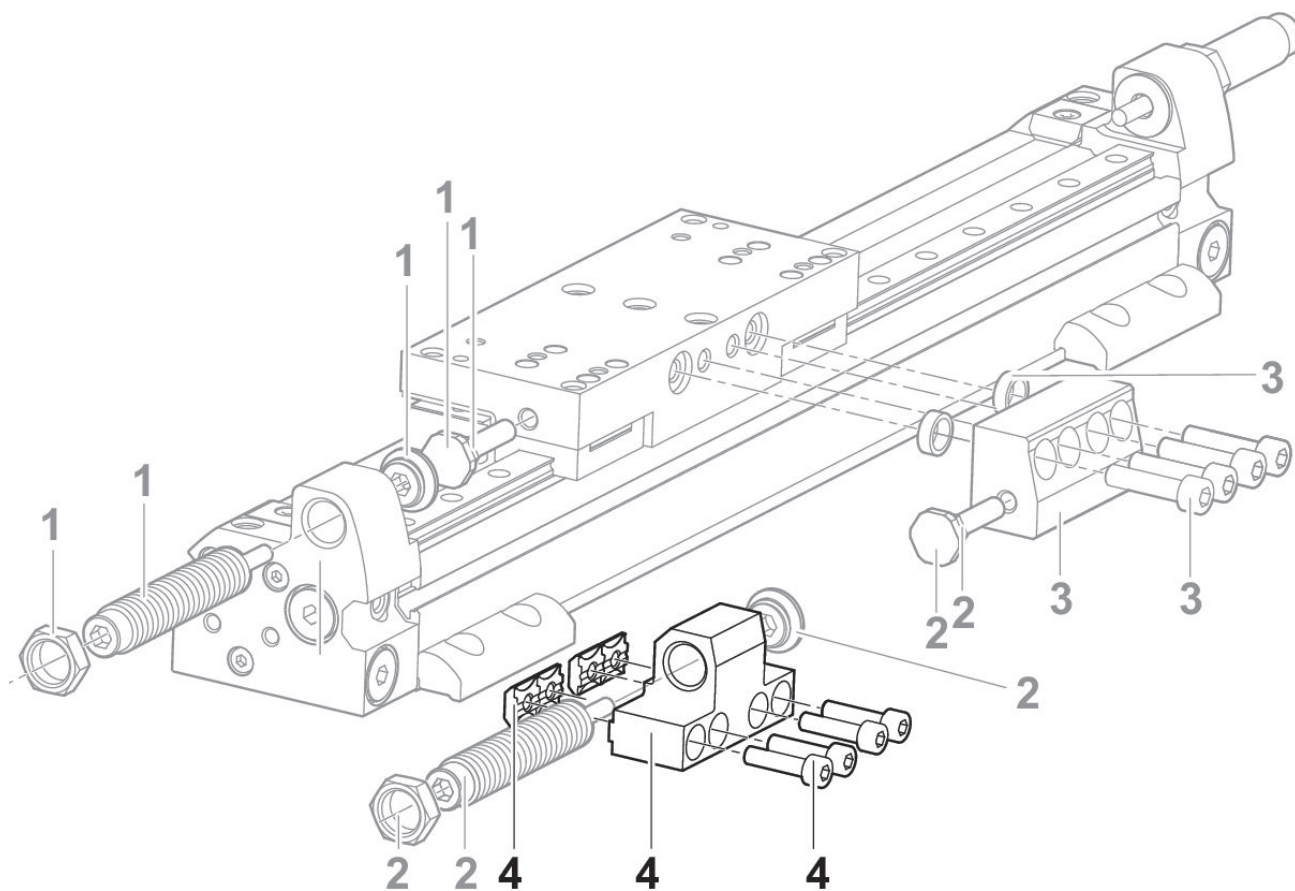

1) Conjunto de amortecedores

Suporte de amortecedor para ajuste de distâncias de curso

2023-10-25

R402003397
2) Conjunto de amortecedores
3) Batente
4) Suporte de amortecedor
