

ストローク調整用ショックアブソーバホルダ

2023-10-25

R402003397

フット取付け



技術データ

ブランド
型式

産業
Ø 50 mm
Ø 63 mm

材質

マテリアル番号

R402003397

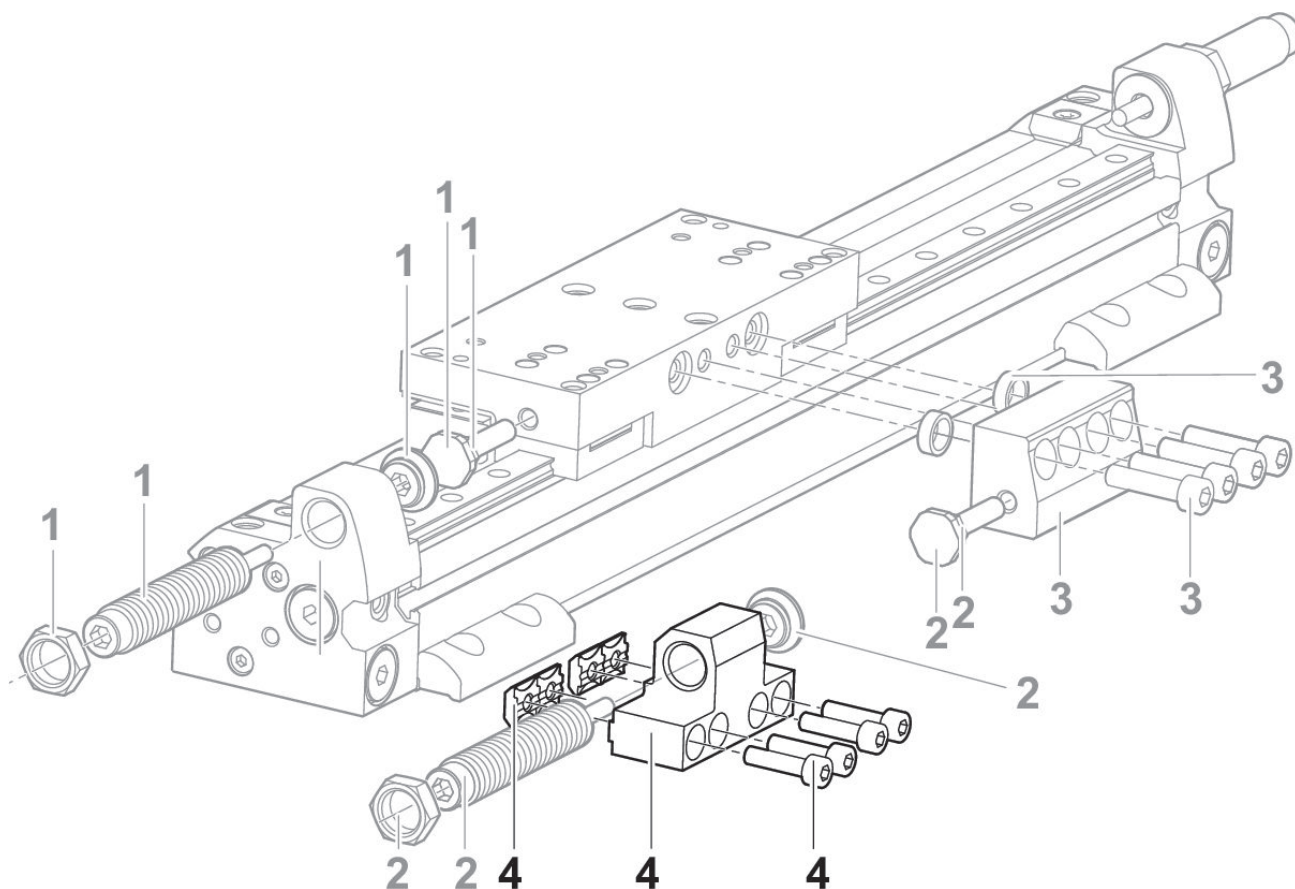

1) ショックアブソーバセット

ストローク調整用ショックアブソーバホルダ

2023-10-25

R402003397

- 2) ショックアブソーバセット
- 3) 停止
- 4) 衝撃緩衝器用ホルダー