

# ストローク調整用ショックアブソーバ

2023-10-25

R402002805

---

フット取付け



## 技術データ

ブランド  
型式

産業  
Ø 25 mm  
Ø 32 mm  
Ø 40

## 材質

マテリアル番号

R402002805

# ストローク調整用ショックアブソーバ

2023-10-25

R402002805

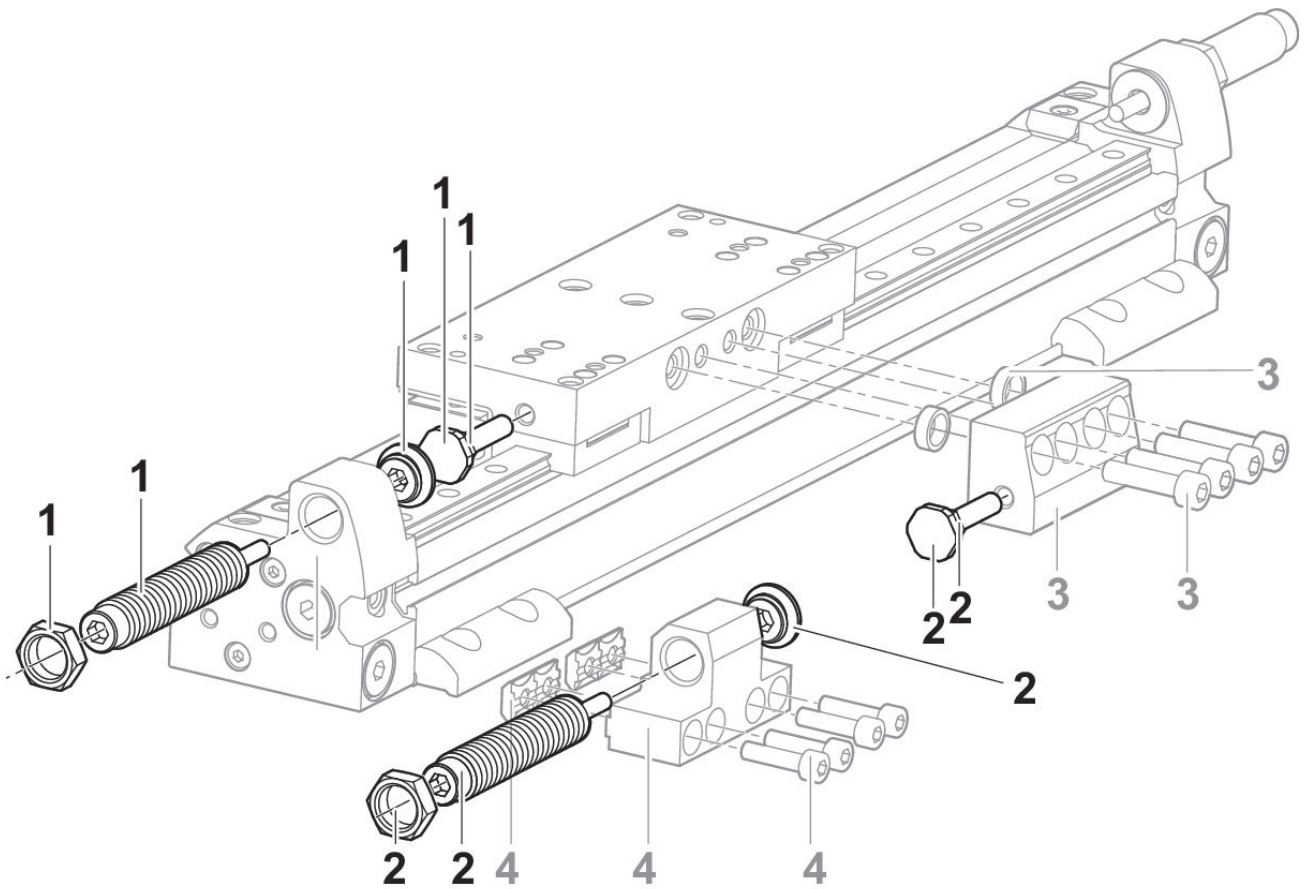

- 1) ショックアブソーバセット
- 2) ショックアブソーバセット
- 3) 停止
- 4) 衝撃緩衝器用ホルダー

緩衝図表  
Ø 63 mm

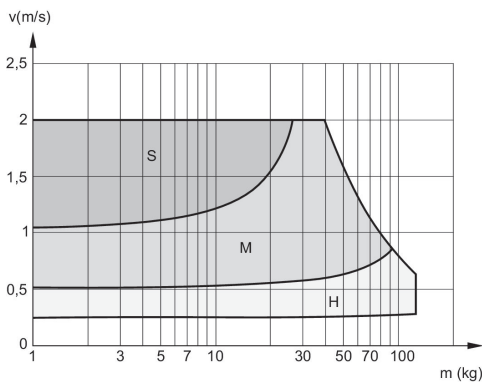

V = 速度 [m/s]  
M = 移動質量  
S = soft  
M = medium  
H = hard

緩衝図表  
Ø 50 mm

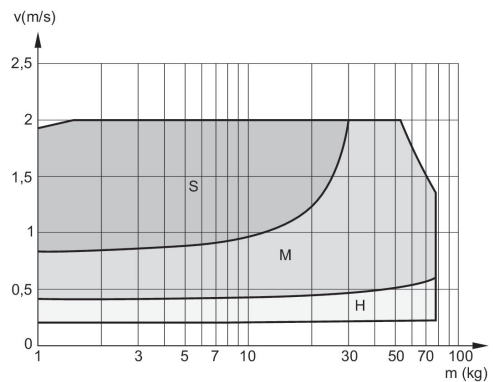

V = 速度 [m/s]  
M = 移動質量  
S = soft  
M = medium  
H = hard

R402002805

## 緩衝図表

Ø 40 mm

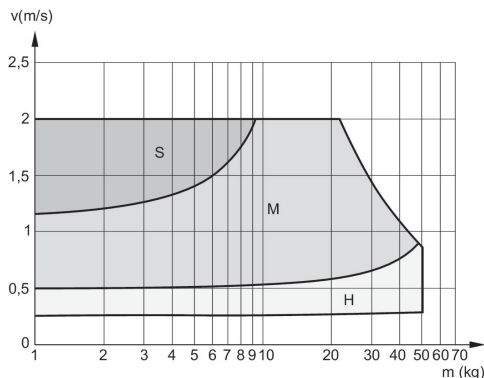

V = 速度 [m/s]  
 M = 移動質量  
 S = soft  
 M = medium  
 H = hard

## 緩衝図表

Ø 32 mm

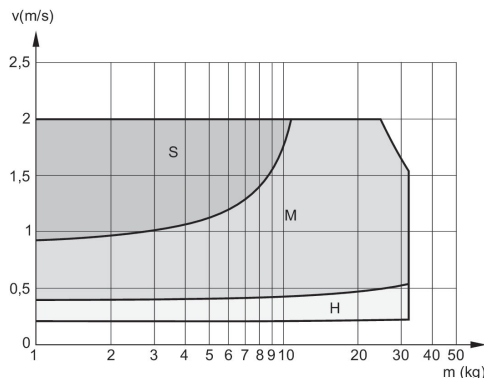

V = 速度 [m/s]  
 M = 移動質量  
 S = soft  
 M = medium  
 H = hard

## 緩衝図表

Ø 25 mm

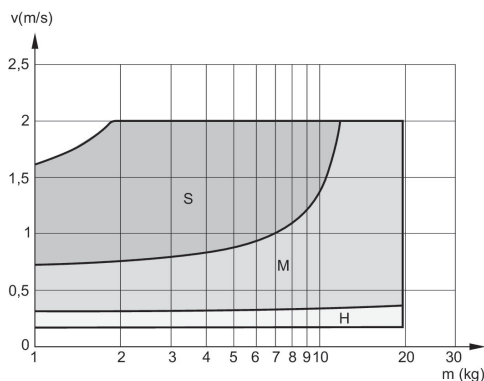

V = 速度 [m/s]  
 M = 移動質量  
 S = soft  
 M = medium  
 H = hard

## 緩衝図表

Ø 16 mm

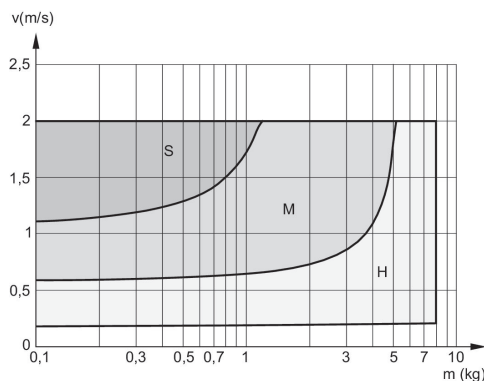

V = 速度 [m/s]  
 M = 移動質量  
 S = soft  
 M = medium  
 H = hard