

ストローク調整用ショックアブソーバ

2023-10-25

R402002804

フット取付け



技術データ

ブランド
型式

産業
Ø 16 mm

材質

マテリアル番号

R402002804

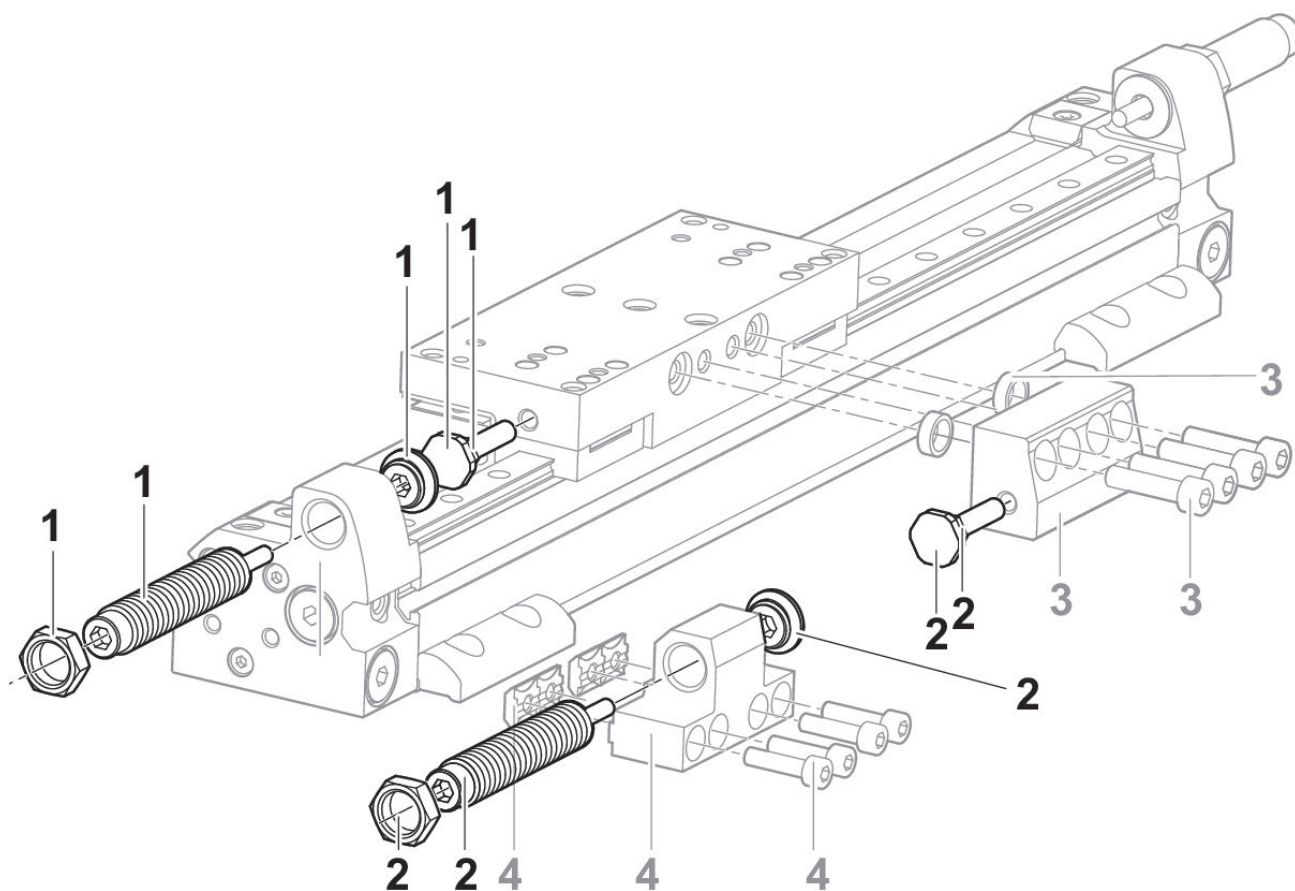

- 1) ショックアブソーバセット
- 2) ショックアブソーバセット
- 3) 停止

4) 衝撃緩衝器用ホルダー

緩衝図表
Ø 63 mm

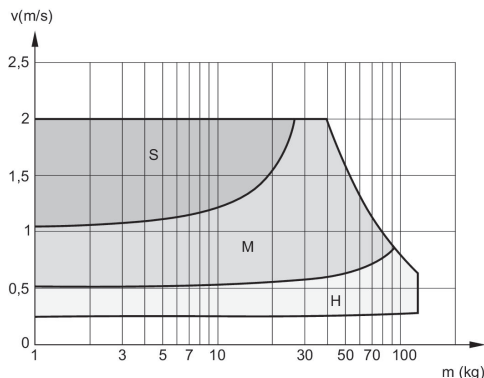

V = 速度 [m/s]
M = 移動質量
S = soft
M = medium
H = hard

緩衝図表
Ø 50 mm

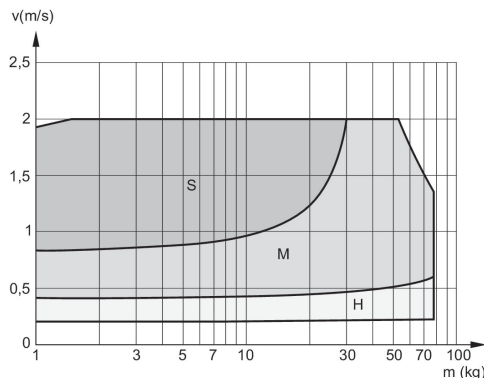

V = 速度 [m/s]
M = 移動質量
S = soft
M = medium
H = hard

緩衝図表
Ø 40 mm

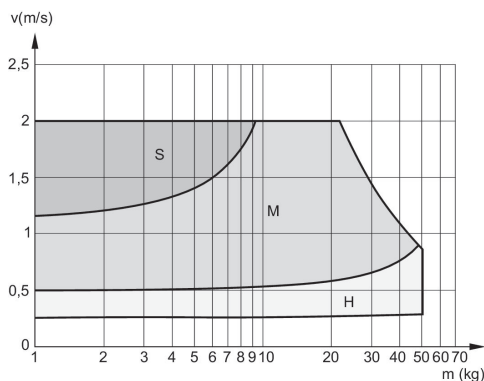

V = 速度 [m/s]
M = 移動質量
S = soft
M = medium
H = hard

緩衝図表
Ø 32 mm

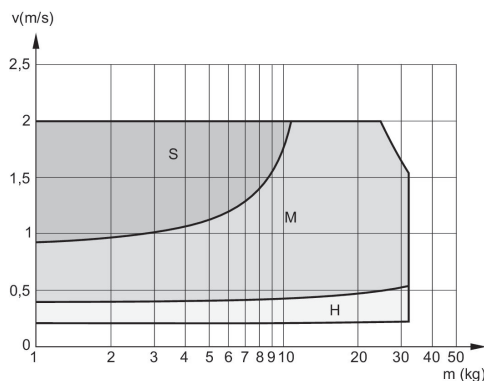

V = 速度 [m/s]
M = 移動質量
S = soft
M = medium
H = hard

R402002804

緩衝図表

Ø 25 mm

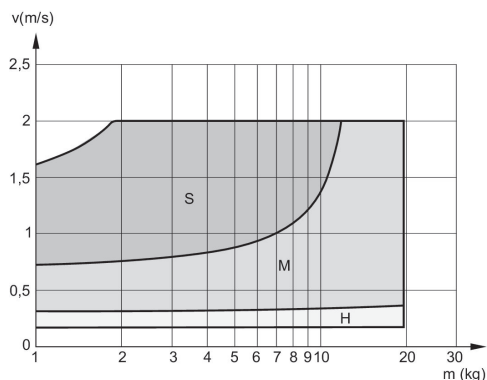

V = 速度 [m/s]
 M = 移動質量
 S = soft
 M = medium
 H = hard

緩衝図表

Ø 16 mm

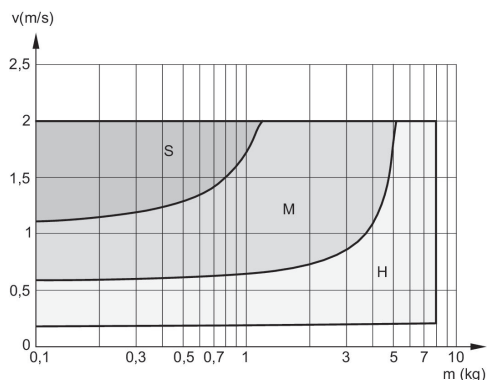

V = 速度 [m/s]
 M = 移動質量
 S = soft
 M = medium
 H = hard