

Jeu d'amortisseur pour réglage des longueurs de courses

2023-10-25

R402002804

Fixations par patte



Données techniques

Secteur

Industrie

Type de construction

Ø 16 mm

Matériau

Référence

R402002804

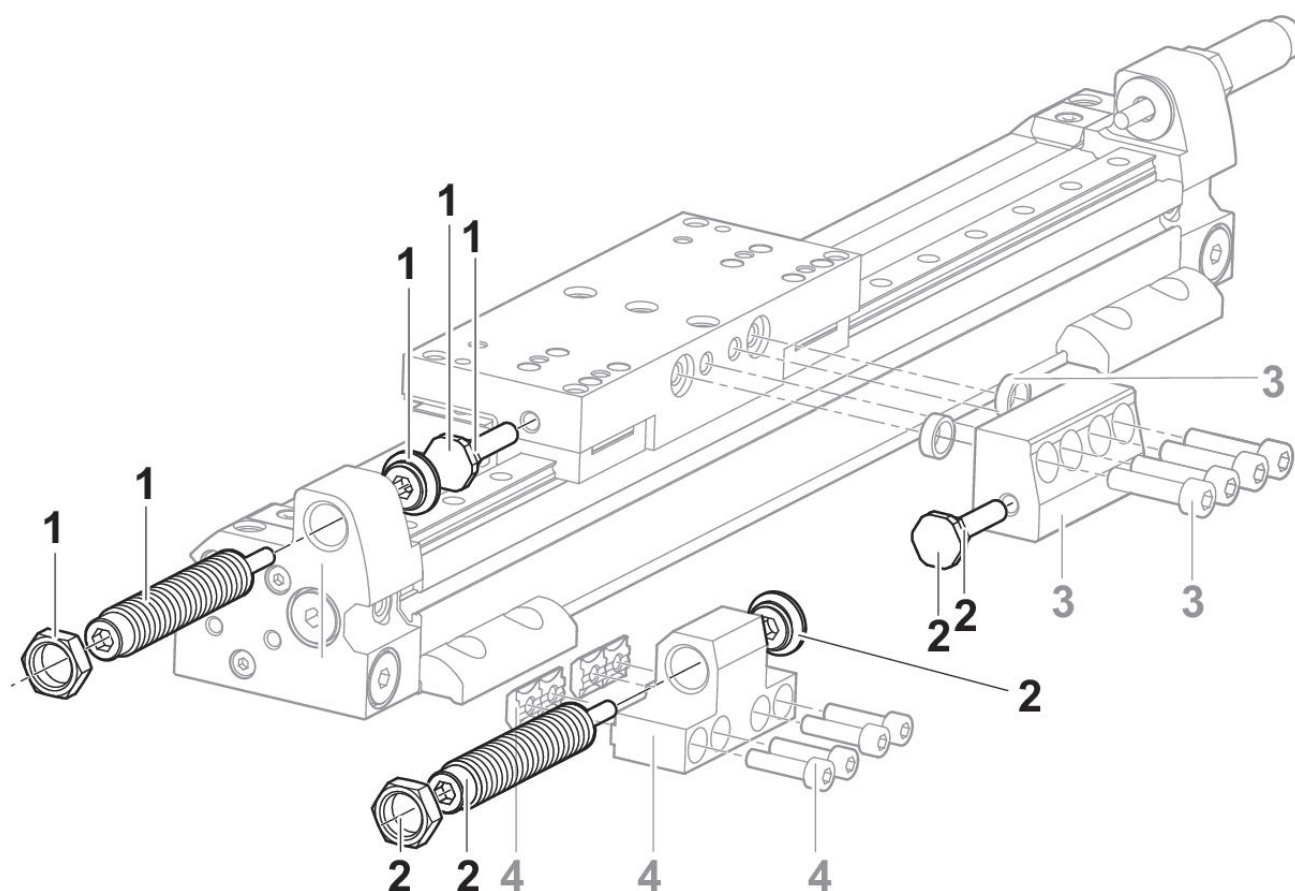

- 1) Jeu d'amortisseur
- 2) Jeu d'amortisseur
- 3) Butée

Jeu d'amortisseur pour réglage des longueurs de courses

2023-10-25

R402002804
4) Support d'amortisseur

Diagramme sur l'amortissement Ø 63 mm

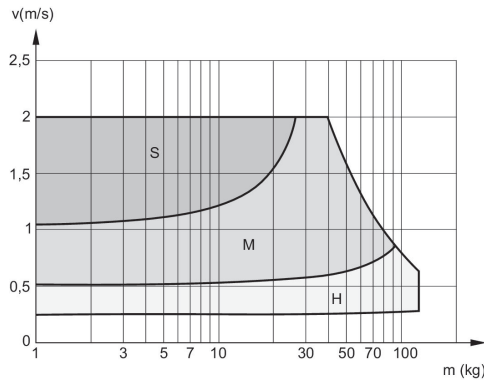

V = vitesse [m/s]
M = masse en mouvement
S = soft
M = medium
H = hard

Diagramme sur l'amortissement Ø 50 mm

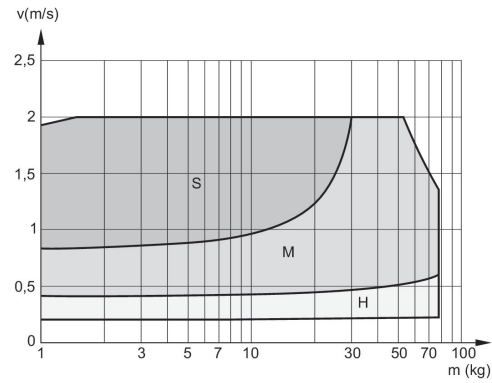

V = vitesse [m/s]
M = masse en mouvement
S = soft
M = medium
H = hard

Diagramme sur l'amortissement Ø 40 mm

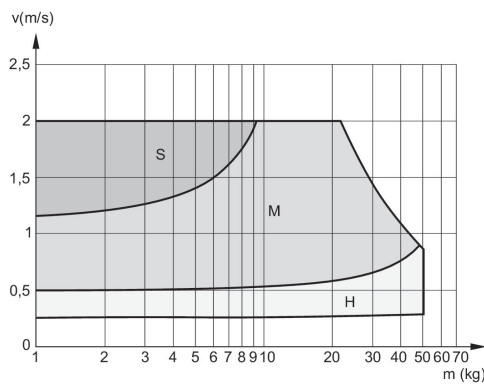

V = vitesse [m/s]
M = masse en mouvement
S = soft
M = medium
H = hard

Diagramme sur l'amortissement Ø 32 mm

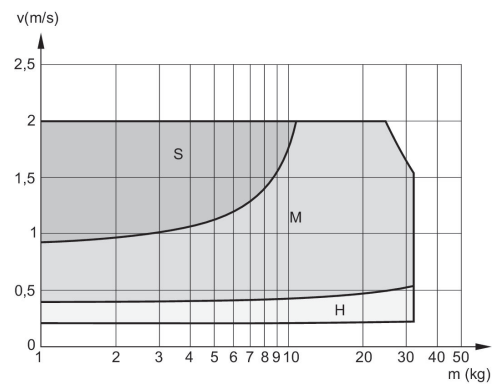

V = vitesse [m/s]
M = masse en mouvement
S = soft
M = medium
H = hard

Jeu d'amortisseur pour réglage des longueurs de courses

2023-10-25

R402002804

Diagramme sur l'amortissement
Ø 25 mm

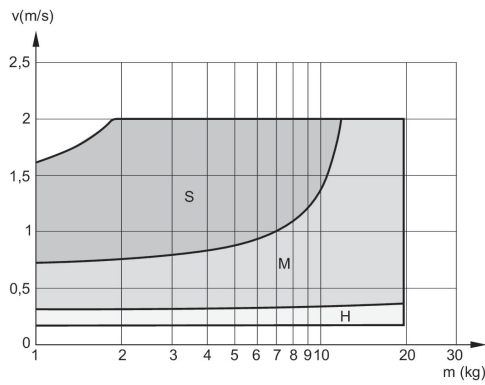

V = vitesse [m/s]
M = masse en mouvement
S = soft
M = medium
H = hard

Diagramme sur l'amortissement
Ø 16 mm

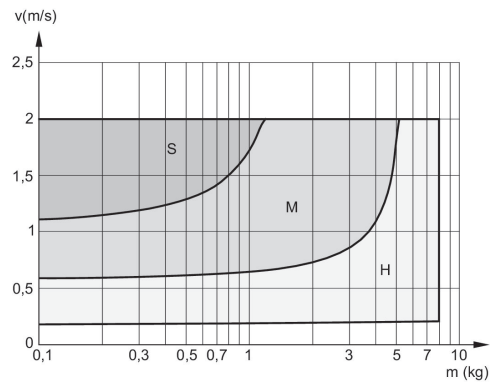

V = vitesse [m/s]
M = masse en mouvement
S = soft
M = medium
H = hard