

Fixações por pé

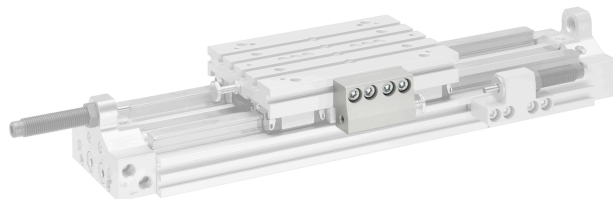

Dados técnicos

Setor

Indústria

Modelo

Ø 32 mm

Material

Nº de material

R402002698

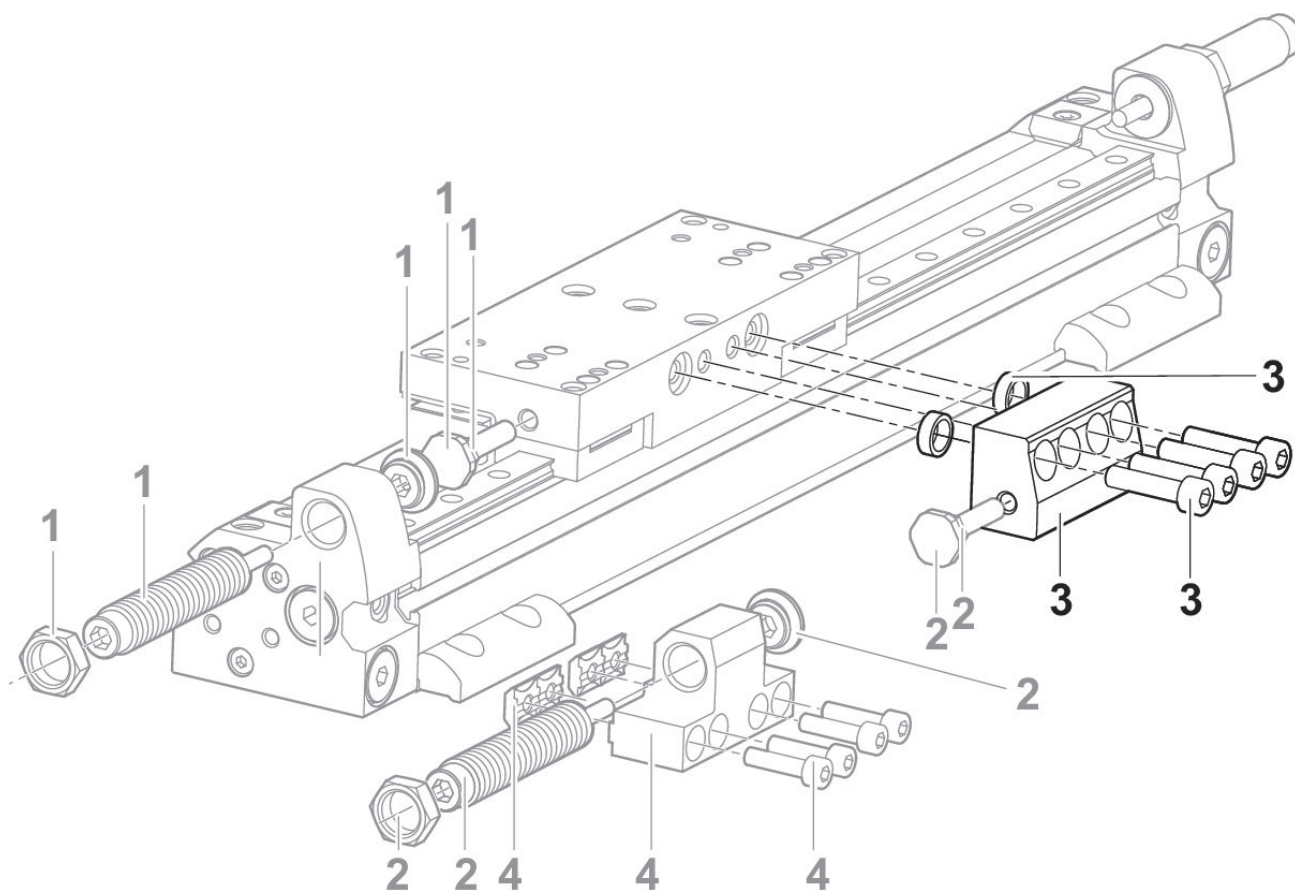

1) Conjunto de amortecedores

2) Conjunto de amortecedores

3) Batente

4) Suporte de amortecedor