

AVENTICS EV07 シリーズ E/P 圧カレギュ  
レータ

AVENTICS 比例圧カレギュレーター EV07 シリーズは、圧力調整要件に最適なデジタル制御を備えた高効率で費用対効果の高い比例弁シリーズです。設置面積が小さく、使いやすいモジュール設計です。これらの圧カレギュレーターは、AS シリーズの空気供給ユニットに直接統合でき、1社のサプライヤがコンパクトで完全な IIoT ソリューションを提供することで、効率を向上させることができます。また、大流量機能を備えた独立した比例圧カレギュレーターとして使用できます。

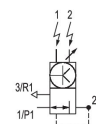
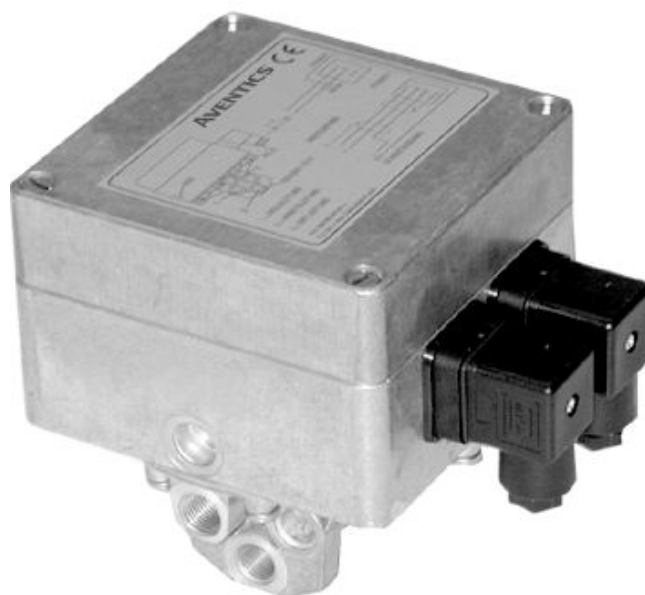

## 技術データ

制御

制御

機能

実際値

レギュレーション範囲 min.

レギュレーション範囲 max.

作動圧力 (最小)

作動圧力の最大値

ヒステリシス

中間

定格吐出 Qn

最少周囲温度

最高周囲温度

最小の媒体温度

最大の媒体温度

作動電圧 DC

電流入力 最大

保護タイプ

許容高調波度

事前制御

アナログ

圧力維持, 出力 10V 定電圧 設定値 ポテンシ  
ョメータ供給用。

アナログ

0.1 bar

6 bar

0.5 bar

8 bar

0,04 bar

圧縮空気

800 l/min

5 °C

50 °C

5 °C

50 °C

24 V

200 mA

IP54

5%

最大粒子サイズ	50 µm
圧縮空気のオイル含有量 最小	0 mg/m <sup>3</sup>
圧縮空気のオイル含有量 最大	0.1 mg/m <sup>3</sup>
型式	シート弁
取付け位置	垂直
証明書	CE – 適合性準拠宣言
圧縮空気 ポート 入力	G 1/4
圧縮空気ポート 出力	G 1/4
圧縮空気ポート 排気	G 1/4
電気接続 タイプ	プラグ
電気接続 サイズ	EN 175301-803、型 A
信号ポート	入力と出力
信号ポート	プラグ
信号ポート	EN 175301-803、型 A
実際値	4 ... 20 mA
目標値入力	0 ... 20 mA
ブランチ	産業
重量	2 kg

## 材質

材質 ハウジング	アルミニウム加圧鋳造
材質 ガスケット	アクリルニトリル・ブタディエンゴム
マテリアル番号	5610102060

## 技術情報

プラグが適切に取り付けられている場合にのみ、保護タイプは実現されます。

最小制御圧力に従ってください。従わない場合、切り換えに不備が発生し、弁が正しく機能しないおそれがあります！

圧力露点は、環境温度および媒体温度を最低 15 °C 下回る必要があります。最高温度は 3 °C です。

圧縮空気のオイル含有量は、寿命全体をとおして一定である必要があります。

AVENTICS が承認するオイルのみをお使いください。詳細は、「技術情報」という文書をご覧ください ( <https://www.emerson.com/en-us/support> にございます)。

## 寸法

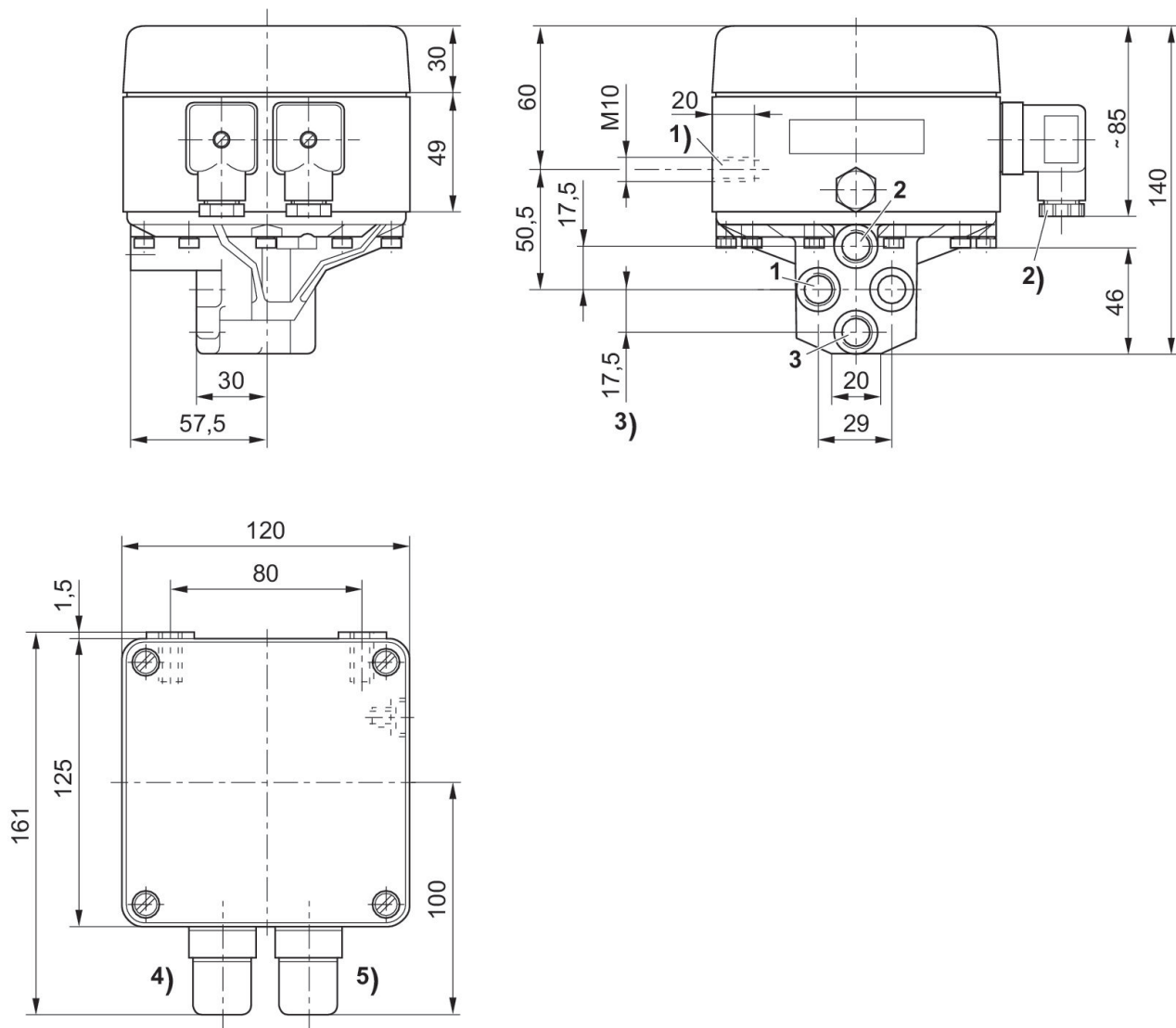

1) 固定ねじ 2) PG 9 3) ねじポート 1- 3 = G1/4 ISO 228/1:2000 4) プラグ1 5) プラグ2

**Fig. 3**  
実際値出力なし抵抗器制御の特性とプラグ割り当て

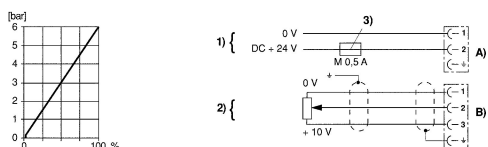

1) 供給電圧 2) 抵抗器制御(0 - 2 kΩ (最小)、0 - 10 kΩ (最大)) 3) 供給電圧は外部ヒューズM 0.5 Aで保護します。EMVを確実にするためにプラグはスクリーンケーブルで接続します。A) プラグ1 B) プラグ2

**Fig. 2**  
実際値出力付電圧制御の特性とプラグ割り当て

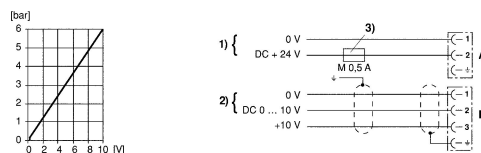

1) 供給電圧 2) 電圧制御 3) 供給電圧は外部ヒューズM 0.5 Aで保護します。EMVを確実にするためにプラグ2はスクリーンケーブルで接続します。A) プラグ1 B) プラグ2

Fig. 1  
実際値出力付電流制御の特性とプラグ配置

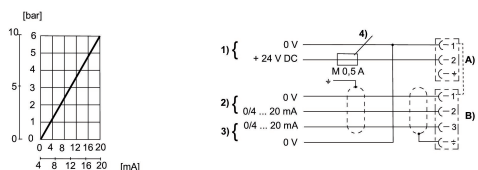

1) 供給電圧 2) 電流制御(オーム抵抗 100 Ω、最大 50 mA)。電流制御の(+)と(-)接続の電位は、プラグ1コンタクト1に関連した0 - 12 Vの範囲である必要があります。3) 実際値出力(追加切換した機器の最大総抵抗 < 300 Ω)。実際値はプラグ2とコンタクト3、プラグ1とコンタクト1の間で測定します。実際値は短時間短絡固定。4) 供給電圧は外部ヒューズM 0.5 Aで保護します。EMVを確実にするためにプラグ2はスクリーンケーブルで接続します。A) プラグ1 B) プラグ2

## 機能図式

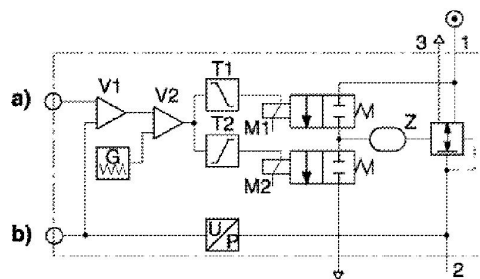

a) 目標値入力 b) 実際値出力 E/P 調圧弁はアナログの電気目標値に対応する圧力を制御します。内蔵エレクトロニクスが、目標値と作動チューブ内の圧力 ( 実際値 ) を比較します。制御器は電気調整信号を生成します。電気調整信号は、2つのパイロット弁 ( M1、M2 ) でリレー弁の制御空間 Z を通気または排気し、作動チューブ内の定格圧力に調節します。

- 1) 作動圧力
- 2) 作動圧力
- 3) 排気