

Reguladores de presión extrema AVENTICS serie EV07

La serie de reguladores de presión proporcional AVENTICS serie EV07 es una familia de válvulas proporcionales altamente eficientes y rentables con control digital que es ideal para los requisitos de regulación de presión. No ocupa mucho espacio y tiene un diseño modular fácil de usar. Estos reguladores de presión pueden integrarse directamente en la unidad de tratamiento de aire serie AS, para aumentar la eficiencia con una solución de IloT compacta y completa de un solo proveedor, o bien puede usarse como regulador de presión proporcional independiente con altas capacidades de caudal.

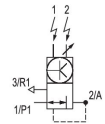
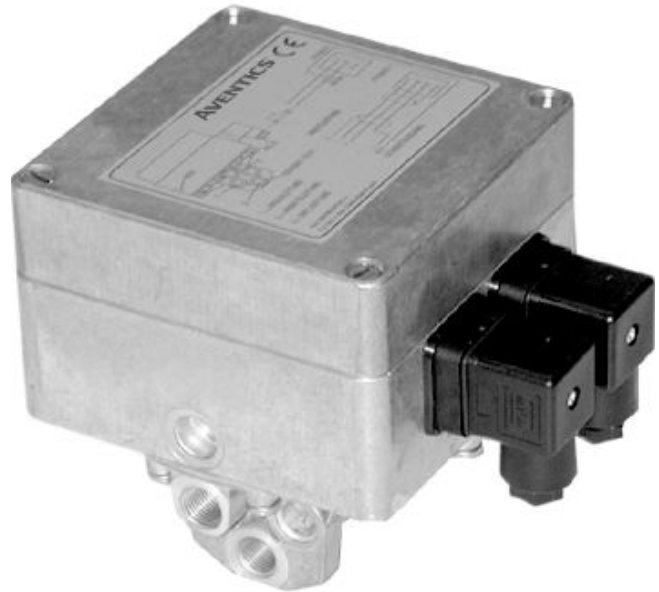

Datos técnicos

pilotaje

Previamente pilotado

pilotaje

Analógico

Función

Presión constante, salida 10 V constante para alimentar un potenciómetro de valor nominal.

Salida de valor real

Analógico

Margen de regulación de presión mín.

0.1 bar

Margen de regulación de presión max.

6 bar

Presión de funcionamiento mín.

0.5 bar

Presión de funcionamiento máx.

8 bar

Histéresis

0,04 bar

Fluido

Aire comprimido

Caudal nominal Qn

800 l/min

Temperatura ambiente mín.

5 °C

Temperatura ambiente máx.

50 °C

Temperatura del medio mín.

5 °C

Temperatura del medio máx.

50 °C

Tensión de servicio DC

24 V

Consumo de corriente máx.

200 mA

Tipo de protección

IP54

Ondulación armónica admisible

5%

Tamaño de partículas máx.	50 µm
Contenido de aceite del aire comprimido min.	0 mg/m ³
Contenido de aceite del aire comprimido máx.	0.1 mg/m ³
Tipo	válvula de asiento
Posición de montaje	vertical
Certificados	Declaración de conformidad CE
Conexión de aire comprimido entrada	G 1/4
conexión de aire comprimido salida	G 1/4
conexión de aire comprimido escape	G 1/4
Conexión eléctrica tipo	Enchufe
Attacco elettrico tamaño	EN 175301-803, forma A
conexión de señal	entrada y salida
conexión de señal	Enchufe
conexión de señal	EN 175301-803, forma A
Salida de valor real	0 ... 20 mA
Entrada de valor nominal	0 ... 20 mA
Sector	Industria
Peso	2 kg

Material

Material carcasa	fundición aluminio a presión
Material juntas	Caucho de acrilnitrilo butadieno
N° de material	5610102050

Información técnica

El tipo de protección sólo se consigue si el enchufe está debidamente montado. Para más información, véanse las instrucciones de servicio.

La presión de pilotaje mín. debe alcanzarse, ya que, de lo contrario, podrían producirse conexiones erróneas y, dado el caso, un fallo de válvulas.

El punto de condensación de presión se debe situar como mínimo 15 °C por debajo de la temperatura ambiental y del medio, y debe ser como máx. de 3 °C .

El contenido de aceite del aire comprimido debe permanecer constante durante toda la vida útil.

Utilice solo aceites permitidos por AVENTICS. Encontrará más información en el documento "Información técnica" (disponible en el <https://www.emerson.com/en-us/support>).

Dimensiones

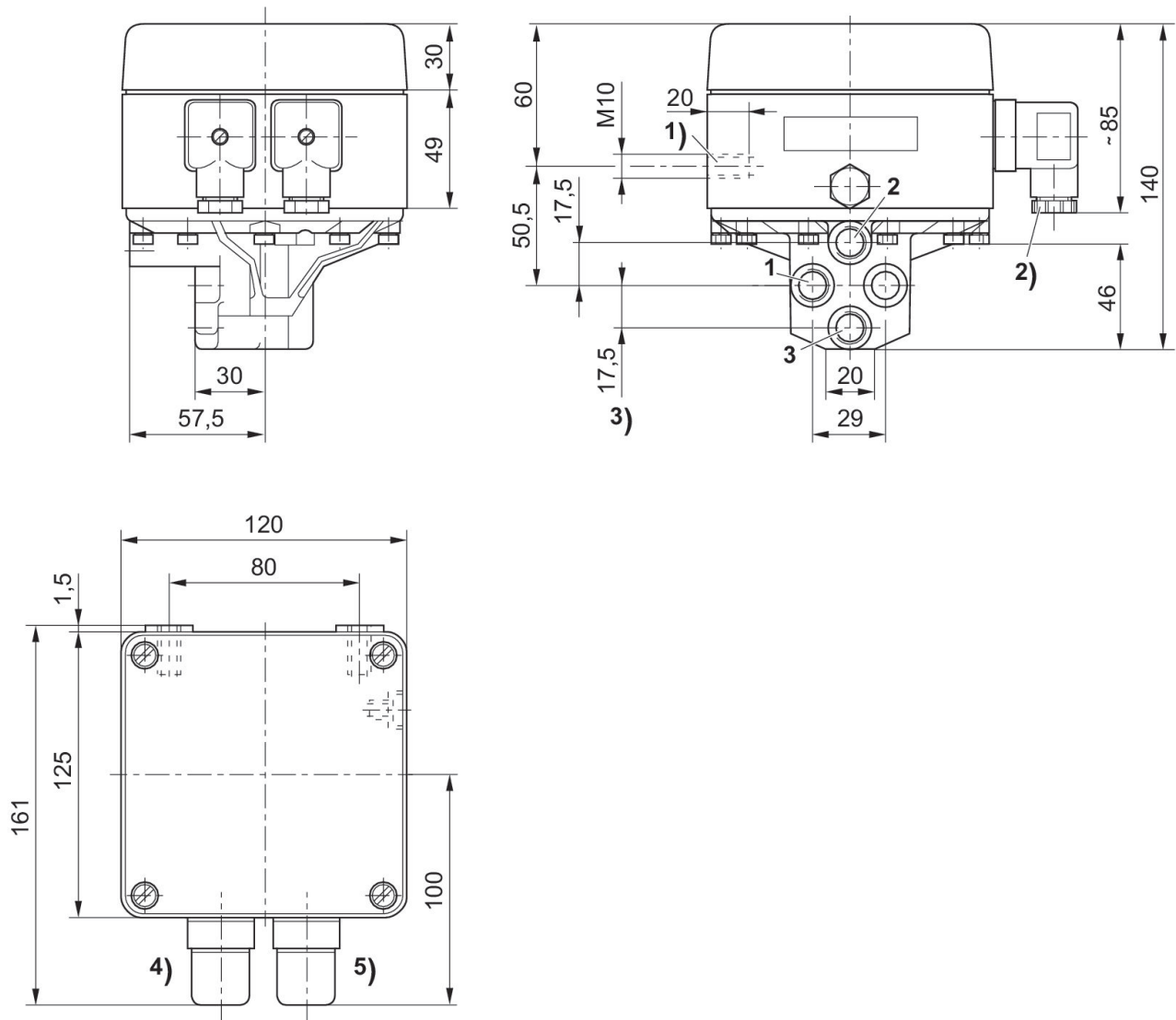

1) rosca de fijación 2) pG 9 3) conexiones roscadas 1 - 3 = G1/4 ISO 228/1:2000 4) enchufe 1 5) enchufe 2

Fig. 3
Curva característica y ocupación de conectores para el control de potenciómetro sin salida de valor real

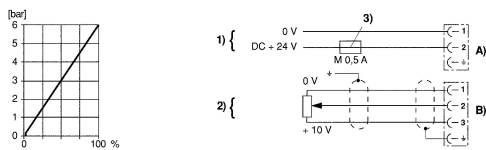

1) tensión de alimentación 2) control de potenciómetro (0-2 kΩ (mín.), 0-10 kΩ (máx.)) 3) La tensión de alimentación debe asegurarse con un fusible externo M 0,5 A. Para garantizar la CEM el conector 2 debe conectarse mediante un cable blindado. A) conector 1 B) conector 2

Fig. 2
Curva característica y ocupación de conectores para el control de tensión con salida de valor real

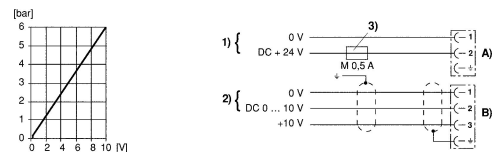

1) tensión de alimentación 2) control de tensión 3) La tensión de alimentación debe asegurarse con un fusible externo M 0,5 A. Para garantizar la CEM el conector 2 debe conectarse mediante un cable blindado. A) conector 1 B) conector 2

Fig. 1
Curva característica y ocupación de conectores para el control de corriente con salida de valor real

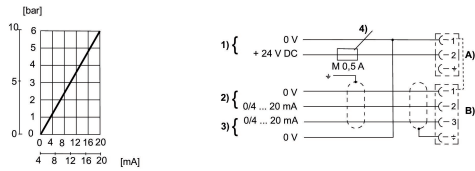

1) tensión de alimentación 2) control de corriente (carga 100 Ω, máx. 50 mA). El potencial de la conexión (+) y (-) del control de corriente debe estar en el rango 0-12 V en relación al conector 1, contacto 1. 3) salida de valor real (resistencia total máx. de los aparatos postconectados < 300 Ω). El valor real se mide entre el conector 2, contacto 3 y el conector 1, contacto 1. El valor real es resistente al cortocircuito temporal. 4) La tensión de alimentación debe asegurarse con un fusible externo M 0,5 A. Para garantizar la CEM el conector 2 debe conectarse mediante un cable blindado. A) conector 1 B) conector 2

esquema de funcionamiento

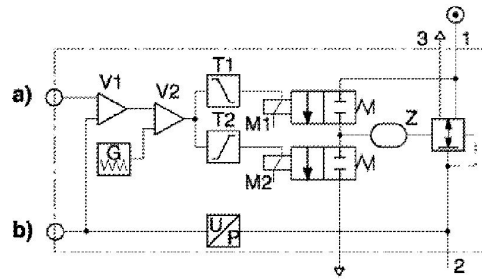

a) Entrada de valor nominal b) Salida de valor real La válvula reguladora de presión E/P modula una presión de acuerdo con un valor nominal eléctrico analógico. La electrónica integrada realiza una comparación entre el valor nominal y la presión en el conducto de trabajo (valor real). El regulador genera señales eléctricas de ajuste que presurizan o purgan la cámara de control Z de la válvula de relé a través de dos válvulas piloto (M1, M2) hasta alcanzar la presión prescrita en el conducto de trabajo.

- 1) Presión de funcionamiento
- 2) Presión de trabajo
- 3) Escape