

AVENTICS série EV07 E/P Reguladores de pressão

A série EV07 de reguladores de pressão proporcional AVENTICS é uma família de válvulas proporcionais de alta eficiência e baixo custo com controle digital, ideal para os requisitos de regulação de pressão. Ela oferece uma pegada pequena e um design modular de fácil uso. Estes reguladores de pressão podem ser integrados diretamente à unidade de preparação de ar da Série AS, aumentando a eficiência com uma solução de IIoT compacta e completa de um único fornecedor, ou podem ser usados como regulador de pressão proporcional independente com alta vazão.

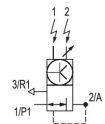
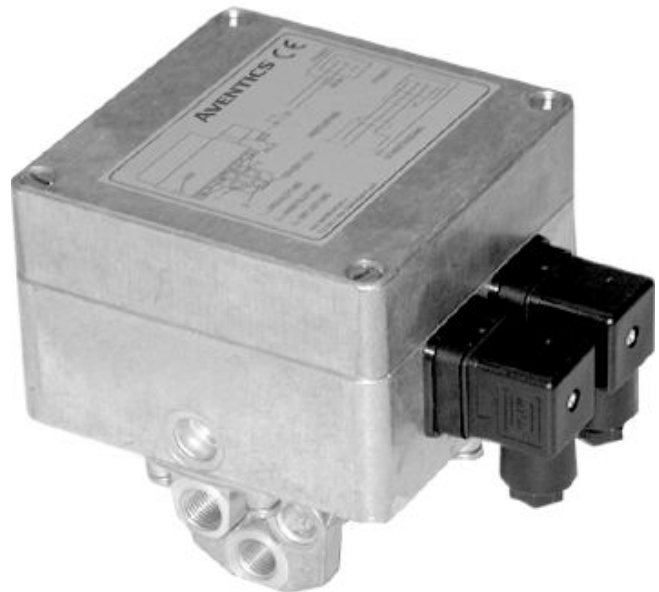

Dados técnicos

comando	comando prévio
comando	analógico
Função	Pressurizando, saída de 10V constante para alimentação de um potenciômetro de valor teórico.
Saída de valor real	analógico
Variedade de regulação de pressão min.	0.1 bar
Variedade de regulação de pressão max.	6 bar
Pressão de operação mín.	0.5 bar
Pressão de operação máx	8 bar
Histerese	0,04 bar
Fluido	Ar comprimido
Fluxo nominal Qn	800 l/min
Temperatura ambiente mín.	5 °C
Temperatura ambiente máx.	50 °C
Temperatura mín. do#fluido.	5 °C
Temperatura máx. do#fluido.	50 °C
Tensão de acionamento DC	24 V
Consumo de corrente máx.	200 mA
Tipo de proteção	IP54

Ondulação superior admissível	5%
Tamanho máx. da partícula	50 µm
Teor de óleo do ar comprimido min.	0 mg/m ³
Teor de óleo do ar comprimido máx.	0.1 mg/m ³
Modelo	válvula de assento
Local de montagem	vertical
Certificados	Declaração de conformidade CE
Conexão de ar comprimido entrada	G 1/4
conexão de ar comprimido saída	G 1/4
Saída de ar da conexão de ar comprimido	G 1/4
Conexão elétrica tipo	Conector
Conexão elétrica tamanho	EN 175301-803, formato A
conexão de sinal	entrada e saída
conexão de sinal	Conector
conexão de sinal	EN 175301-803, formato A
Saída de valor real	0 ... 20 mA
Entrada de valor teórico	0 ... 20 mA
Setor	Indústria
Peso	2 kg

Material

Material de caixa	alumínio fundido sob pressão
Material de vedações	Borracha de acrilonitrila butadieno
N° de material	5610102050

Informações técnicas

O tipo de proteção somente é atingido se o conector estiver montado corretamente. Para obter informações mais precisas, consulte o manual de operação.

A pressão de comando mínima deve ser alcançada, caso contrário podem ser verificadas comutações incorretas e, eventualmente, falha nas válvulas!

O ponto de condensação de pressão deve ser pelo menos 15 °C abaixo da temperatura ambiente e do fluido e um máximo de 3 °C .

O teor de óleo do ar comprimido deve permanecer constante durante toda a vida útil.

Por favor, use exclusivamente óleos autorizados pela AVENTICS. Para mais informações consulte o documento "Informações técnicas" (disponíveis no <https://www.emerson.com/en-us/support>).

Dimensões

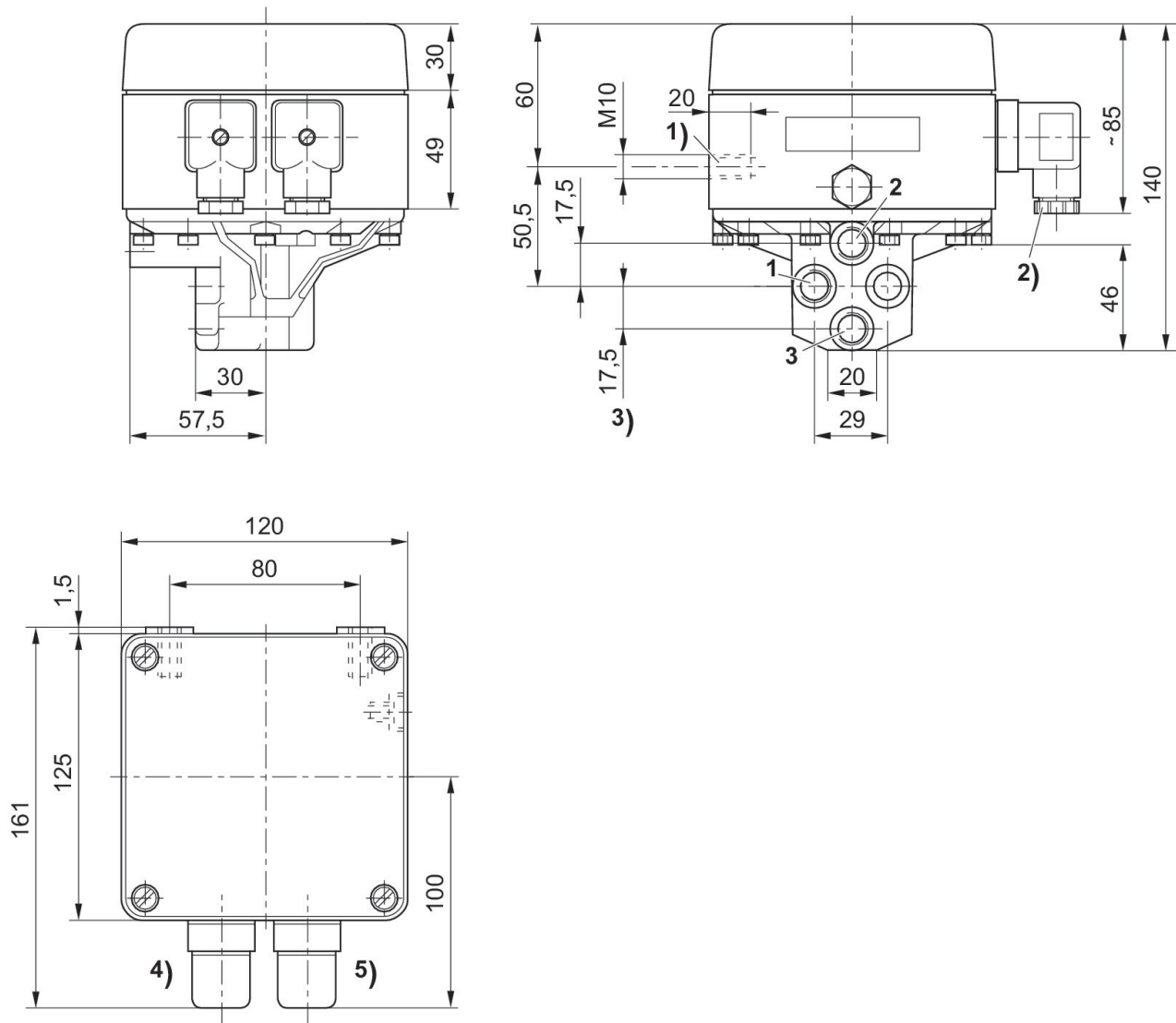

1) rosca de fixação 2) PG 9 3) conexões rosqueadas 1 - 3 = G1/4 ISO 228/1:2000 4) conector 1 5) conector 2

Fig. 3
Linha de identificação e ocupação de conectores para comando de potenciômetro sem saída de valor real

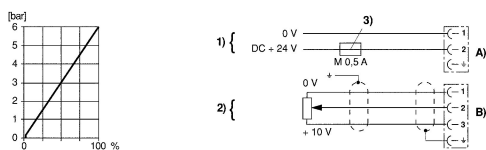

1) tensão de alimentação 2) comando de potenciômetro (0 - 2 kΩ (min.), 0 - 10 kΩ (máx.)) 3) A tensão de alimentação tem que ser protegida por um fusível externo M 0,5 A. Para garantir a EMV, o conector 2 deve ser ligado por meio de um cabo blindado. A) conector 1 B) conector 2

Fig. 2
Linha de identificação e ocupação de conectores para comando de potenciômetro sem saída de valor real

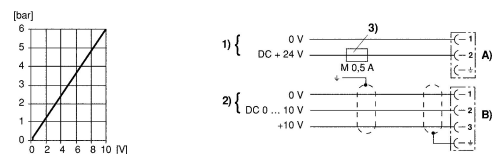

1) tensão de alimentação 2) comando de tensão 3) A tensão de alimentação tem que ser protegida por um fusível externo M 0,5 A. Para garantir a EMV, o conector 2 deve ser ligado por um cabo blindado. A) conector 1 B) conector 2

Fig. 1
 Linha de identificação e ocupação de conectores para comando de corrente com saída de valor real

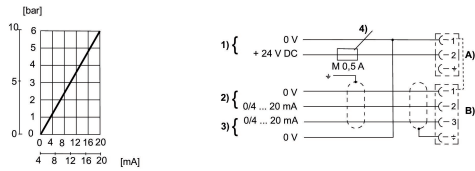

1) tensão de alimentação 2) Comando de corrente (resistência de estabilização 100 Ω, máx. 50 mA). O potencial da conexão (+) e (-) do comando de corrente tem que ficar na faixa de 0 - 12 V em referência ao conector 1 contato 1. 3) Saída de valor real (resistência total máx. dos aparelhos ligados posteriormente < 300 Ω). O valor real é medido entre conector 2, contato 3 e conector 1, contato 1. O valor real é resistente a curto-circuito por pouco tempo. 4) A tensão de alimentação tem que ser protegida por um fusível externo M 0,5 A. Para garantir a EMV, o conector 2 deve ser ligado por um cabo blindado. A) conector 1 B) conector 2

esquema de funcionamento

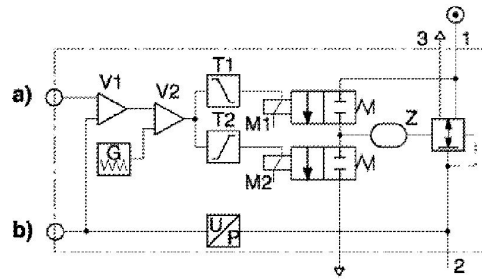

a) Entrada de valor teórico b) Saída de valor real A válvula reguladora de pressão E/P controla uma pressão de acordo com um valor teórico elétrico analógico. A eletrônica integrada faz uma comparação entre o valor teórico e a pressão na linha de serviço (valor real). O regulador gera sinais de ajuste elétricos, que fazem a pressurização ou exaustão de ar da área de controle Z da válvula relé por meio de duas válvulas piloto (M1, M2) até que a pressão prescrita seja alcançada na linha de serviço.

- 1) Pressão de operação
- 2) Pressão de trabalho
- 3) exaustão de ar