

Regolatori di pressione E/P serie EV07 AVENTICS

La famiglia di regolatori di pressione proporzionali serie EV07 AVENTICS comprende valvole proporzionali altamente efficienti ed economiche con controllo digitale, ideali per soddisfare le esigenze di regolazione della pressione. Offre un ingombro ridotto e un design modulare facile da usare. Questi regolatori di pressione possono essere integrati direttamente nel gruppo di trattamento aria serie AS, aumentando l'efficienza grazie a una soluzione IIoT completa offerta da un unico fornitore, oppure possono essere utilizzati come regolatori di pressione proporzionali indipendenti con portata elevata.

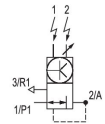
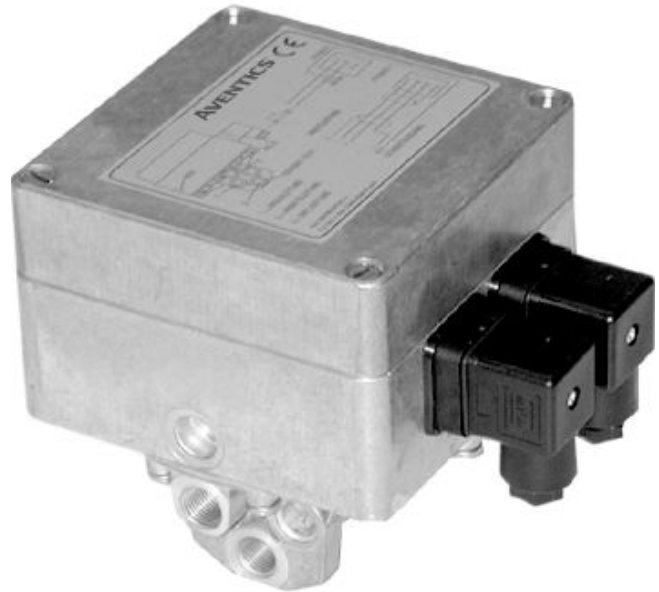

Dati tecnici

comando	pilotaggio
comando	Analogico
Funzione	Pressurizzante, uscita 10V costante per l'alimentazione di un potenziometro di valore nominale.
Uscita valore effettivo	Analogico
Campo di regolazione della temperatura min.	0.1 bar
Campo di regolazione della temperatura max.	6 bar
Pressione di esercizio min.	0.5 bar
Pressione di esercizio max	8 bar
Isteresi	0,04 bar
Fluido	Aria compressa
Portata nominale Qn	800 l/min
Temperatura ambiente min.	5 °C
Temperatura ambiente max.	50 °C
Temperatura del fluido min.	5 °C
Temperatura del fluido max.	50 °C
Tensione di esercizio DC	24 V
Assorbimento di corrente max.	200 mA
Tipo di protezione	IP54

Distorsione armonica consentita	5%
Dimensione max. particella	50 µm
Contenuto di olio dell'aria compressa min.	0 mg/m ³
Contenuto di olio dell'aria compressa max.	0.1 mg/m ³
Tipo	valvola a magnete
Posizione di montaggio	verticale
Certificati	Dichiarazione di conformità CE
Attacco aria compressa ingresso	G 1/4
attacco aria compressa uscita	G 1/4
scarico raccordo aria compressa	G 1/4
Attacco elettrico tipo	Connettore
Attacco elettrico taglia	EN 175301-803, forma A
attacco segnale	ingresso e uscita
attacco segnale	Connettore
attacco segnale	EN 175301-803, forma A
Uscita valore effettivo	0 ... 20 mA
Ingresso valore nominale	0 ... 20 mA
Settore	Industria
Peso	2 kg

Materiale

Materiale corpo	alluminio pressofuso
Materiale guarnizioni	Gomma acrilonitrile-butadiene
Codice	5610102050

Informazioni tecniche

Il tipo di protezione viene raggiunto solo se il connettore è montato correttamente. Per informazioni più dettagliate consultare le istruzioni d'uso.

Non è consentito non raggiungere la pressione di pilotaggio min., poiché altrimenti è possibile che si verifichino commutazioni errate ed eventualmente guasti alle valvole!

Il punto di rugiada in pressione deve essere inferiore alla temperatura ambiente e a quella del fluido di almeno 15 °C e non superare il valore di 3 °C .

Il contenuto di olio dell'aria compressa deve rimanere costante per tutta la durata.

Utilizzare esclusivamente oli omologati da AVENTICS. Per maggiori informazioni consultare il documento "Informazioni tecniche" (disponibile nel <https://www.emerson.com/en-us/support>).

Dimensioni

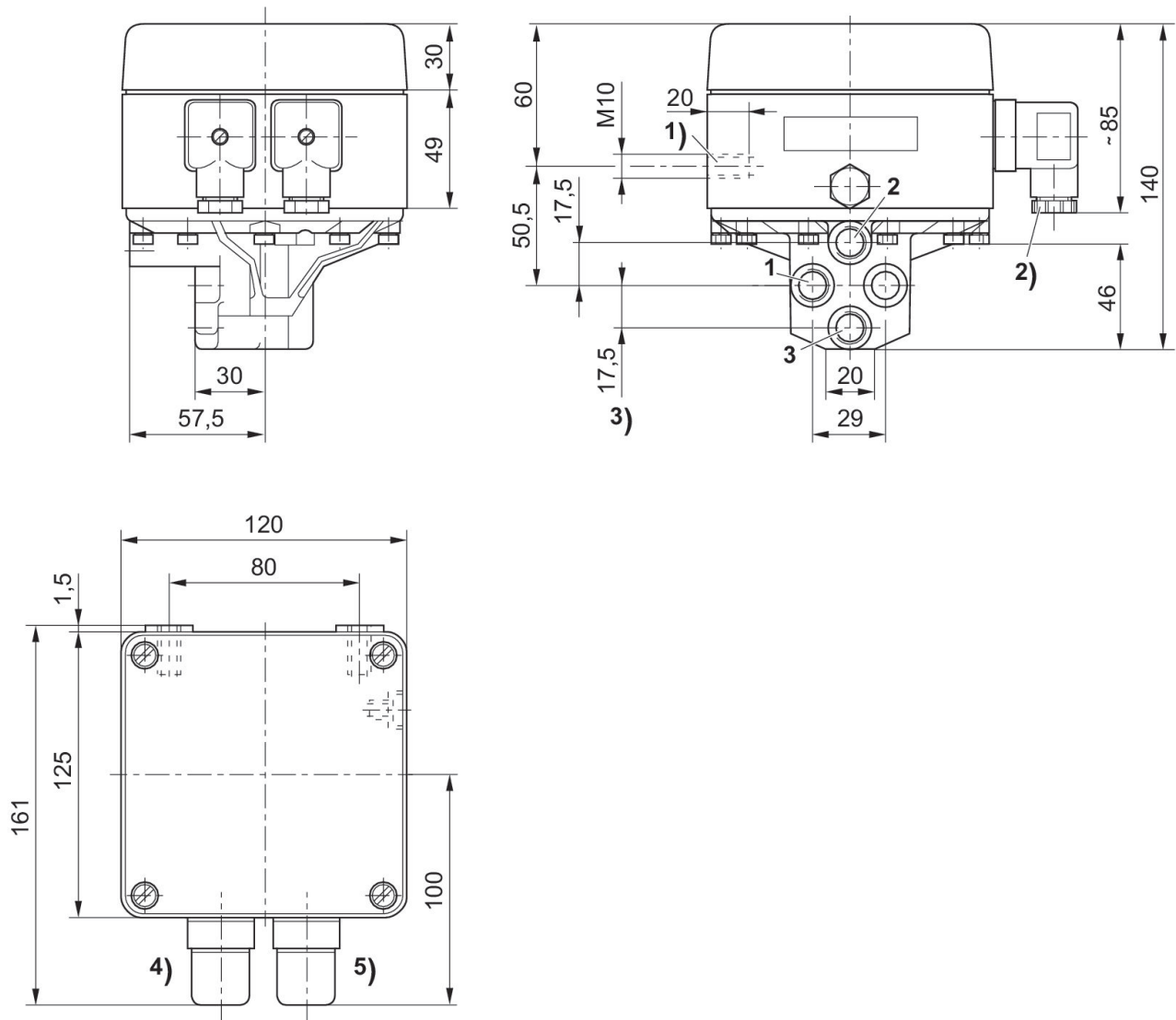

1) filettatura di fissaggio 2) PG 9 3) raccordi filettati 1 - 3 = G1/4 ISO 228/1:2000 4) connettore 1 4) connettore 2

Fig. 3
Caratteristica e occupazione connettori per pilotaggio potenziometro senza uscita del valore effettivo

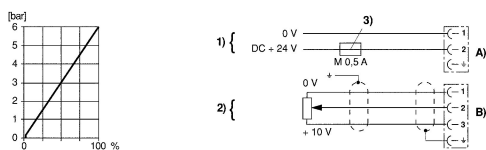

1) tensione di alimentazione 2) pilotaggio potenziometro (0 - 2 kΩ (min.), 0 - 10 kΩ (max.)) 3) la tensione di alimentazione deve essere protetta con un fusibile esterno M 0,5 A. Per garantire la compatibilità elettromagnetica il connettore 2 deve essere collegato tramite un cavo schermato. A) connettore 1 B) connettore 2

Fig. 2
Caratteristica e occupazione connettori per pilotaggio a tensione con uscita del valore effettivo

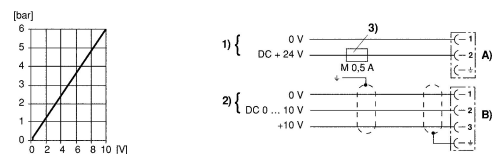

1) tensione di alimentazione 2) pilotaggio a tensione 3) la tensione di alimentazione deve essere protetta con un fusibile esterno M 0,5 A. Per garantire la compatibilità elettromagnetica il connettore 2 deve essere collegato tramite un cavo schermato. A) connettore 1 B) connettore 2

Fig. 1
 Caratteristica e occupazione connettori per pilotaggio a corrente con uscita del valore effettivo

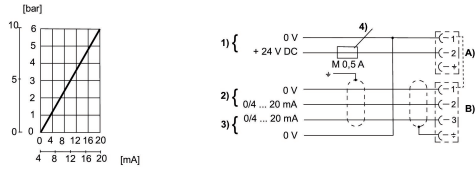

1) tensione di alimentazione 2) Pilotaggio a corrente (carico 100 Ω, max. 50 mA). Il potenziale dell'attacco (+) e (-) del pilotaggio a corrente deve rientrare nel campo tra 0 - 12 V in relazione al connettore 1 contatto 1. 3) uscita valore effettivo (resistenza totale max. degli apparecchi collegati in serie < 300 Ω) Il valore effettivo viene misurato tra il connettore 2, contatto 3 ed il connettore 1, contatto 1. Il valore effettivo è per breve tempo a prova di cortocircuito. 4) La tensione di alimentazione deve essere protetta con un fusibile esterno M 0,5 A. Per garantire la compatibilità elettromagnetica il connettore 2 deve essere collegato tramite un cavo schermato. A) connettore 1 B) connettore 2

schema delle funzioni

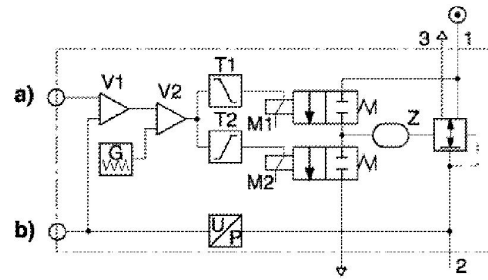

a) ingresso valore nominale b) uscita valore effettivo La valvola riduttrice di pressione E/P pilota una pressione in base ad un valore nominale analogico elettrico. L'elettronica integrata esegue un confronto tra il valore nominale e la pressione nella condotta di servizio (valore effettivo). Il riduttore genera segnali elettrici di regolazione che alimentano o scaricano aria dallo spazio di comando Z della valvola relè tramite due valvole pilota (M1, M2) fino a quando nella condotta di servizio non è stata raggiunta la pressione prescritta.

- 1) Pressione di esercizio
- 2) Pressione d'esercizio
- 3) Scarico