

## Série ECD



AVENTICS™

Série ECD-BV

  
EMERSON™

## Série ECD

A série ECD da AVENTICS é uma solução completa que combina geradores de vácuo, válvulas piloto, filtros, silenciadores e pressostatos. Simplifique a instalação e otimize sua pegada de energia optando pela função de economia de ar, e aumente o monitoramento de status com a função de monitoramento de condições.

- Operação e ajuste simples
- LED ou display iluminado de fácil leitura
- Funções integrais customizadas
- Instalação simples
- Conexão fácil por IO-Link
- Monitoramento abrangente das condições
- Economia de energia de ar comprimido



## Visão geral dos produtos

### Acionamento elétrico

|   |    |
|---|----|
| ejetor compacto, Série ECD-BV.....  | 4  |
| elétrico - Válvula de ejeção  |    |
| ejetor compacto, Série ECD-SV.....  | 7  |
| elétrico - eletrônico - Válvula de ejeção - com dispositivo automático de economia de ar                            |    |
| ejetor compacto, Série ECD-IV.....  | 10 |
| elétrico - eletrônico - Válvula de ejeção - IO-Link (funcionalidade)  |    |
| ejetor compacto, Série ECD-LV.....  | 13 |
| elétrico - eletrônico - Válvula de ejeção - IO-Link (funcionalidade) - com dispositivo automático de economia de ar |    |

### Acessórios ECD

|   |    |
|---|----|
| Filtro Inline a vácuo, Série VFI.....   | 16 |
| Conector redondo, Série CON-RD.....   | 19 |
| Conector - M12x1 - de 5 pinos - reto - Tomada - M12x1 - de 5 pinos - reto         |    |
| Conector de encaixe de válvula, série CON-VP.....                                 | 21 |
| para série LS04 - Tomada - RJ - De 2 pinos - reto - extremidades de cabos abertas |    |

**ejetor compacto, Série ECD-BV**

Temperatura ambiente mín./máx.: 0 °C ... 50 °C  
 Temperatura de produto mín./máx.: 0 °C ... 50 °C  
 Pressão de operação mín./máx.: 2 bar ... 6 bar  
 Material do silenciador: polietileno

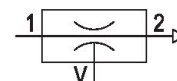
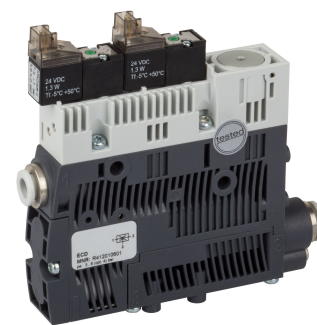

| acionamento | Tipo            | Lógica de comutação      | Ø do bocal [mm] | Vácuo máx. com p. ot. [%] | Capacidade máx. de sucção [l/min] | Consumo de ar com p.opt. [l/min] | Nº de material |
|-------------|-----------------|--------------------------|-----------------|---------------------------|-----------------------------------|----------------------------------|----------------|
| elétrico    | ECD-BV-EC-10-NO | NO (contato de trabalho) | 1               | 81.5                      | 35.4                              | 46.2                             | R412010601     |
| elétrico    | ECD-BV-EC-10-NC | NC (contato de repouso)  | 1               | 81.5                      | 35.4                              | 46.2                             | R412010602     |
| elétrico    | ECD-BV-EC-15-NO | NO (contato de trabalho) | 1.5             | 81.5                      | 64.3                              | 98.9                             | R412010603     |
| elétrico    | ECD-BV-EC-15-NC | NC (contato de repouso)  | 1.5             | 81.5                      | 64.3                              | 98.9                             | R412010604     |

Dimensões

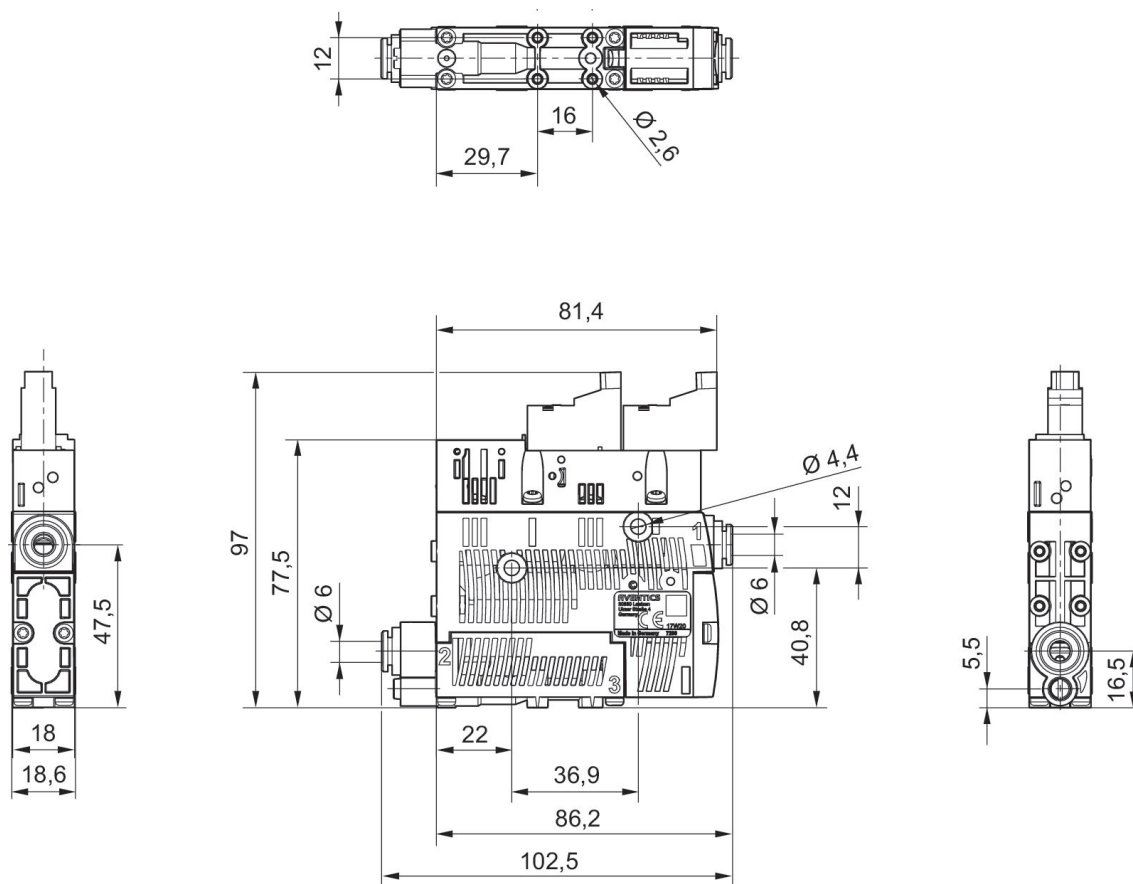

Vácuo  $p_2$  dependendo da pressão de acionamento  $p_1$

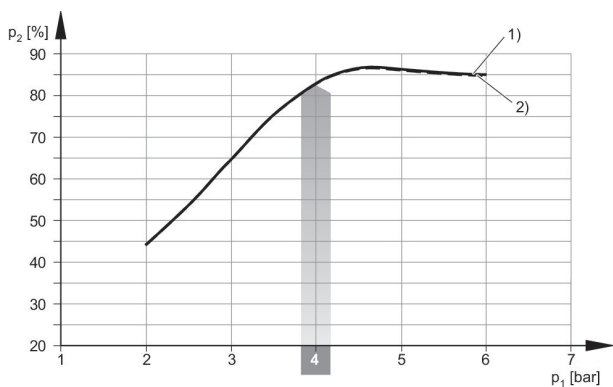

- 1)  $\varnothing$  bocal 1,0 mm
- 2)  $\varnothing$  bocal 1,5 mm

Capacidade de sucção  $q_s$  dependendo da pressão de acionamento  $p_1$

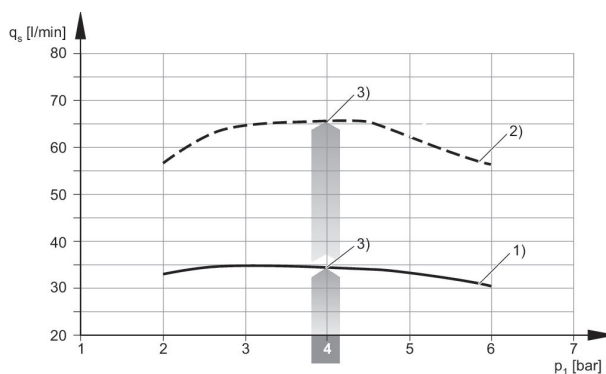

- 1)  $\varnothing$  bocal 1,0 mm
- 2)  $\varnothing$  bocal 1,5 mm
- 3) pressão de serviço ideal

tempo de evacuação tE dependendo do vácuo p2 para 1 Consumo de ar qv dependendo da pressão de acionamento p1

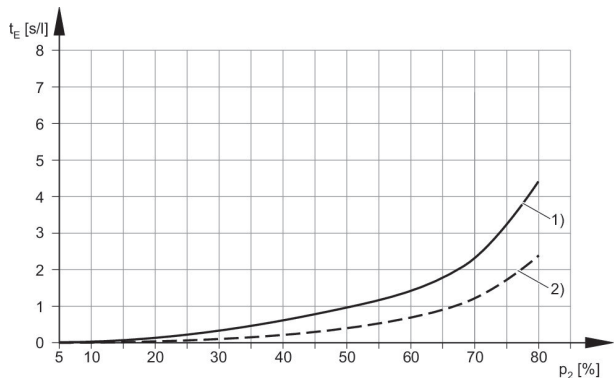

- 1) Ø bocal 1,0 mm
- 2) Ø bocal 1,5 mm

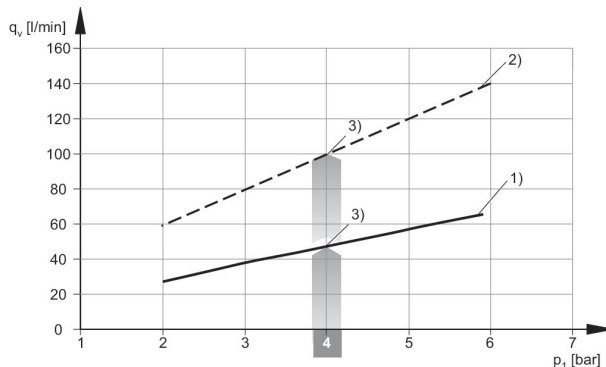

- 1) Ø bocal 1,0 mm
- 2) Ø bocal 1,5 mm
- 3) pressão de serviço ideal

Nível sonoro sucção livre

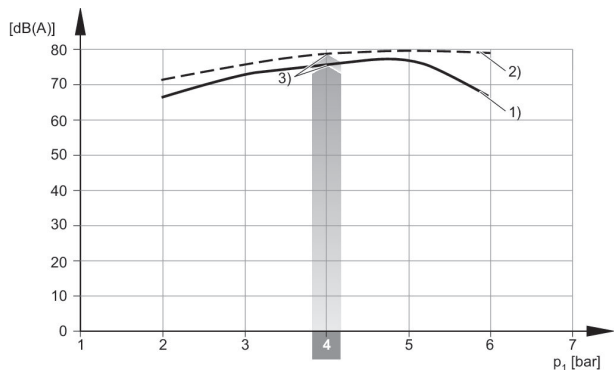

- 1) Ø bocal 1,0 mm
- 2) Ø bocal 1,5 mm
- 3) pressão de serviço ideal

Nível sonoro aspirado

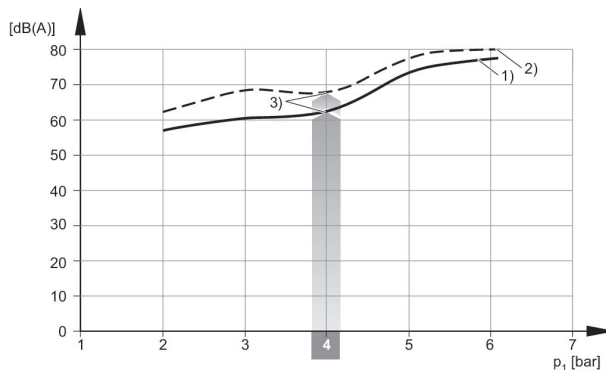

- 1) Ø bocal 1,0 mm
- 2) Ø bocal 1,5 mm
- 3) pressão de serviço ideal

**ejetor compacto, Série ECD-SV**

Botão de vácuo: eletrônico

: com dispositivo automático de economia de ar

Temperatura ambiente mín./máx.: 0 °C ... 50 °C

Temperatura de produto mín./máx.: 0 °C ... 50 °C

Pressão de operação mín./máx: 2 bar ... 6 bar

Material do silenciador: polietileno

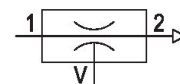
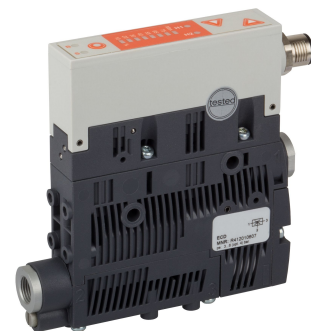

| acionamento | Tipo            | Lógica de comutação      | Ø do bocal [mm] | Vácuo máx. com p. ot. [%] | Capacidade máx. de sucção [l/min] | Consumo de ar com p.opt. [l/min] | Nº de material |
|-------------|-----------------|--------------------------|-----------------|---------------------------|-----------------------------------|----------------------------------|----------------|
| elétrico    | ECD-SV-EC-10-NO | NO (contato de trabalho) | 1               | 81.5                      | 35.4                              | 46.2                             | R412010607     |
| elétrico    | ECD-SV-EC-10-NC | NC (contato de repouso)  | 1               | 81.5                      | 35.4                              | 46.2                             | R412010608     |
| elétrico    | ECD-SV-EC-15-NO | NO (contato de trabalho) | 1.5             | 81.5                      | 64.3                              | 98.9                             | R412010609     |
| elétrico    | ECD-SV-EC-15-NC | NC (contato de repouso)  | 1.5             | 81.5                      | 64.3                              | 98.9                             | R412010610     |

Dimensões

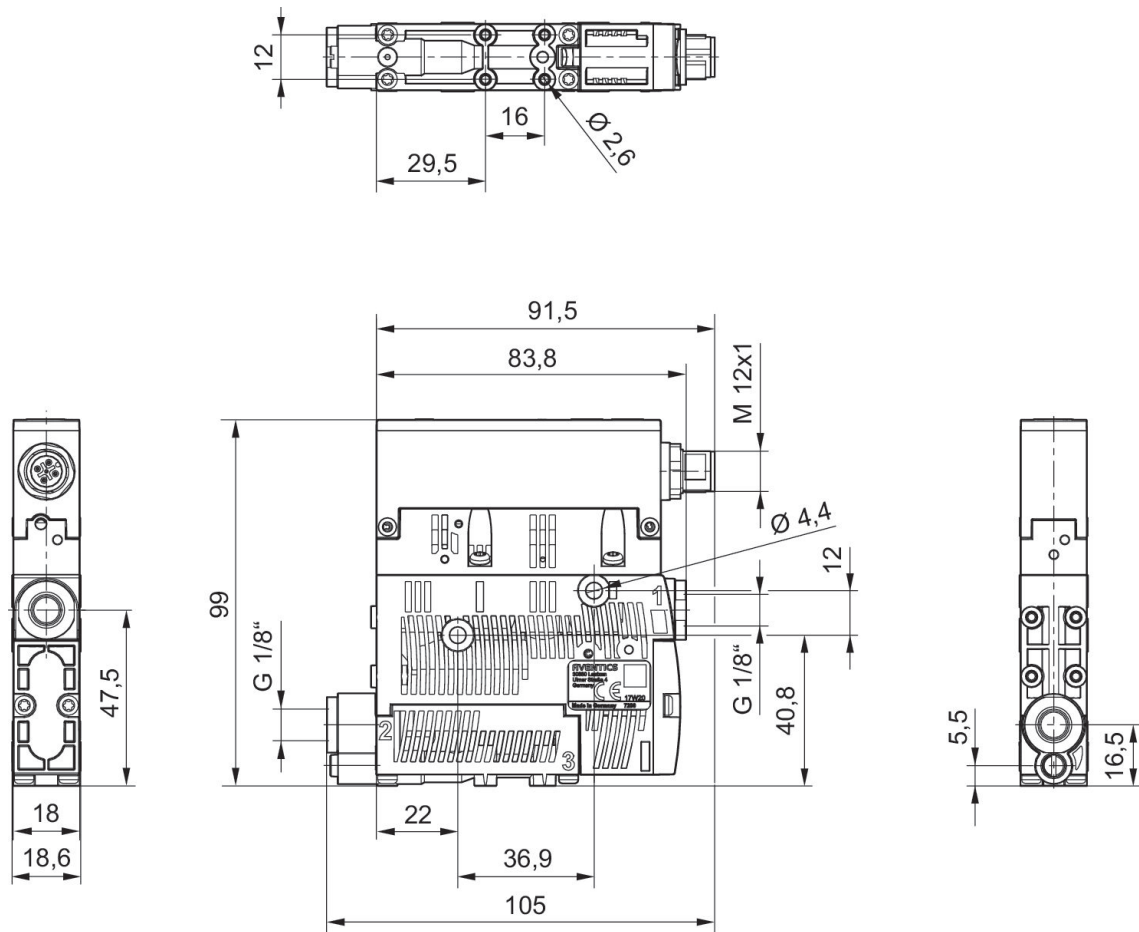

Vácuo  $p_2$  dependendo da pressão de acionamento  $p_1$

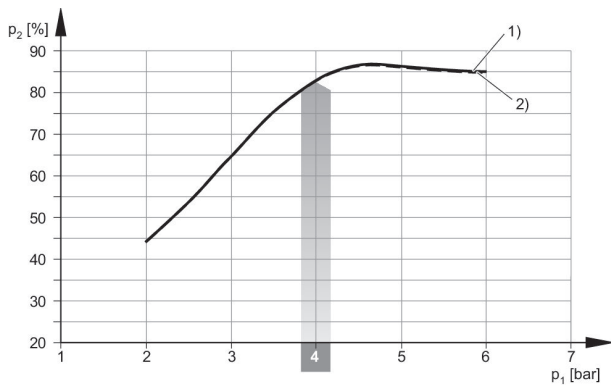

- 1)  $\varnothing$  bocal 1,0 mm
- 2)  $\varnothing$  bocal 1,5 mm

Capacidade de sucção  $q_s$  dependendo da pressão de acionamento  $p_1$

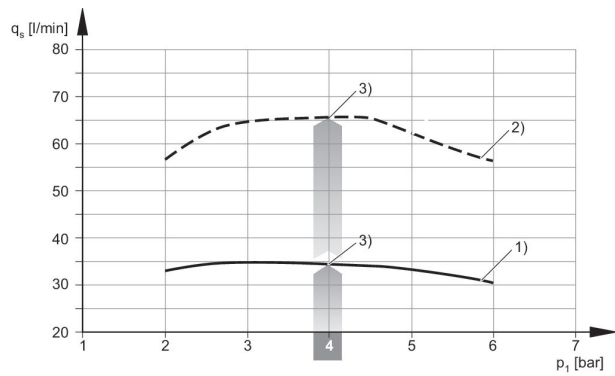

- 1)  $\varnothing$  bocal 1,0 mm
- 2)  $\varnothing$  bocal 1,5 mm
- 3) pressão de serviço ideal

tempo de evacuação tE dependendo do vácuo p2 para 1 Consumo de ar qv dependendo da pressão de acionamento p1

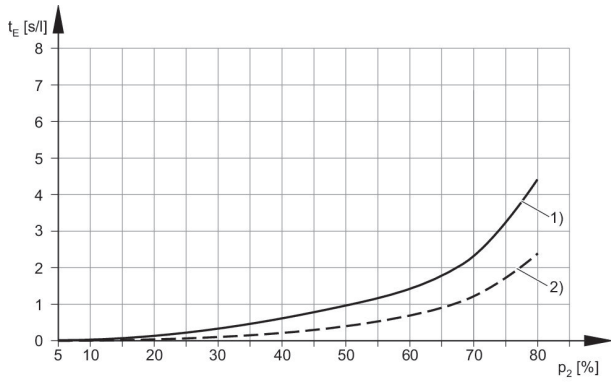

- 1) Ø bocal 1,0 mm
- 2) Ø bocal 1,5 mm

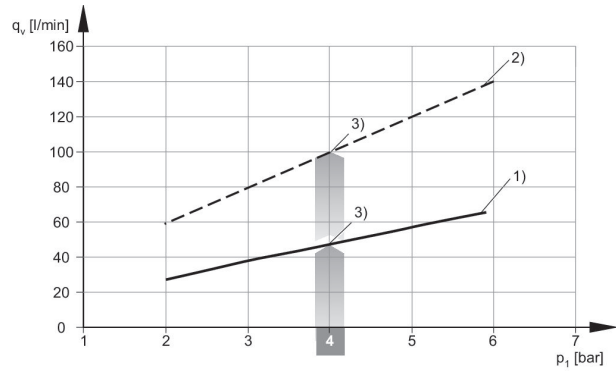

- 1) Ø bocal 1,0 mm
- 2) Ø bocal 1,5 mm
- 3) pressão de serviço ideal

Nível sonoro sucção livre

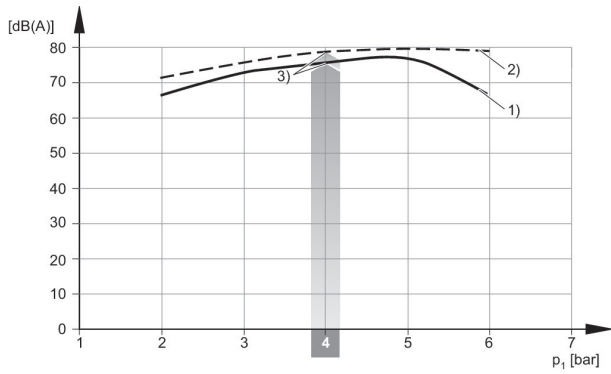

- 1) Ø bocal 1,0 mm
- 2) Ø bocal 1,5 mm
- 3) pressão de serviço ideal

Nível sonoro aspirado

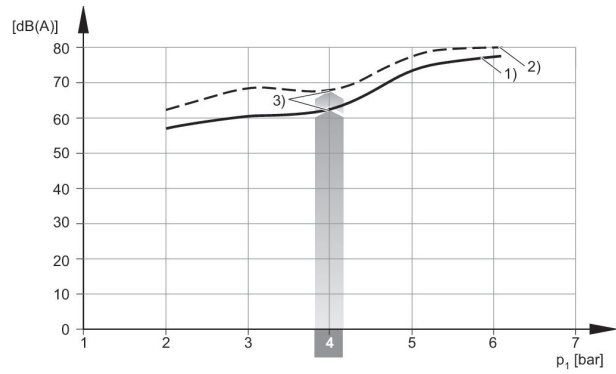

- 1) Ø bocal 1,0 mm
- 2) Ø bocal 1,5 mm
- 3) pressão de serviço ideal

**ejetor compacto, Série ECD-IV**

Botão de vácuo: eletrônico

Temperatura ambiente mín./máx.: 0 °C ... 50 °C

Temperatura de produto mín./máx.: 0 °C ... 50 °C

Pressão de operação mín./máx: 2 bar ... 6 bar

Material do silenciador: polietileno

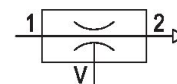

| acionamento | Tipo            | Lógica de comutação      | Ø do bocal [mm] | Vácuo máx. com p. ot. [%] | Capacidade máx. de sucção [l/min] | Consumo de ar com p.opt. [l/min] | Nº de material |
|-------------|-----------------|--------------------------|-----------------|---------------------------|-----------------------------------|----------------------------------|----------------|
| elétrico    | ECD-IV-EC-10-NO | NO (contato de trabalho) | 1               | 81.5                      | 35.4                              | 46.2                             | R412010613     |
| elétrico    | ECD-IV-EC-10-NC | NC (contato de repouso)  | 1               | 81.5                      | 35.4                              | 46.2                             | R412010614     |
| elétrico    | ECD-IV-EC-15-NO | NO (contato de trabalho) | 1.5             | 81.5                      | 64.3                              | 98.9                             | R412010615     |
| elétrico    | ECD-IV-EC-15-NC | NC (contato de repouso)  | 1.5             | 81.5                      | 64.3                              | 98.9                             | R412010616     |

Dimensões

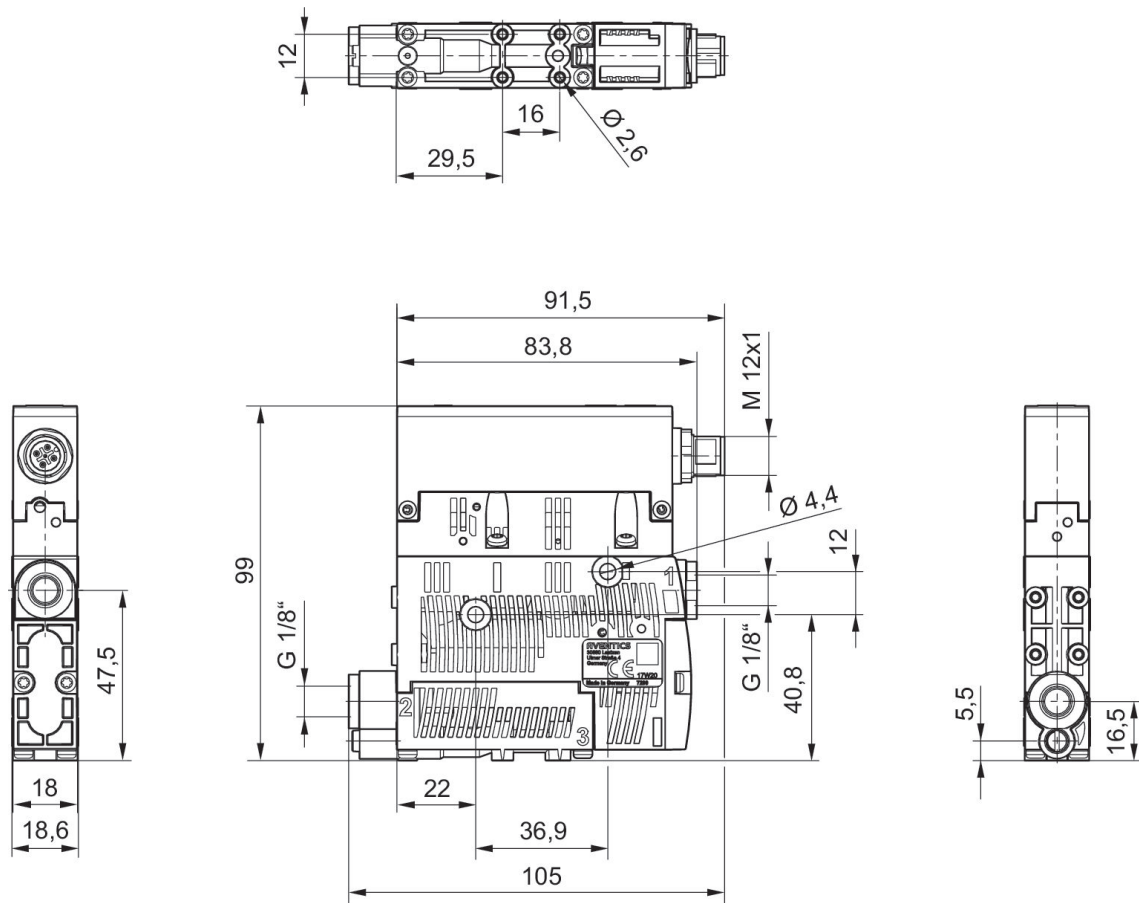

Vácuo  $p_2$  dependendo da pressão de acionamento  $p_1$

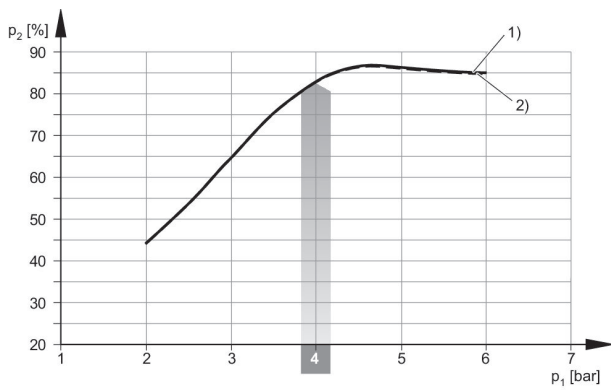

- 1)  $\varnothing$  bocal 1,0 mm
- 2)  $\varnothing$  bocal 1,5 mm

Capacidade de sucção  $q_s$  dependendo da pressão de acionamento  $p_1$

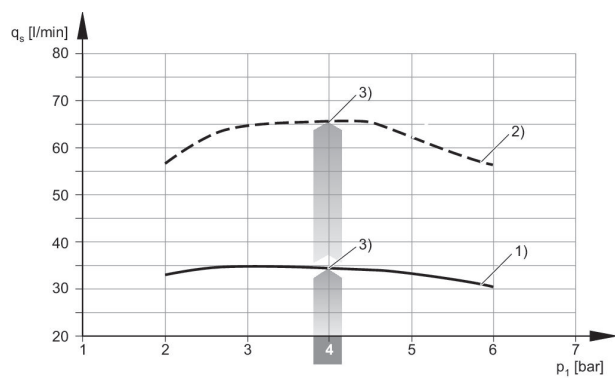

- 1)  $\varnothing$  bocal 1,0 mm
- 2)  $\varnothing$  bocal 1,5 mm
- 3) pressão de serviço ideal

tempo de evacuação tE dependendo do vácuo p2 para 1 Consumo de ar qv dependendo da pressão de acionamento p1

tempo de evacuação tE dependendo do vácuo p2 para 1 Consumo de ar qv dependendo da pressão de acionamento p1

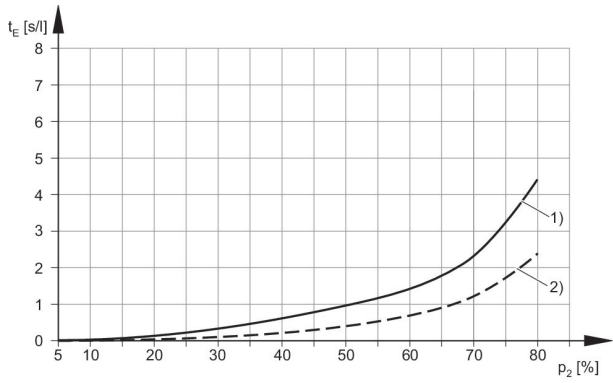

- 1) Ø bocal 1,0 mm
- 2) Ø bocal 1,5 mm

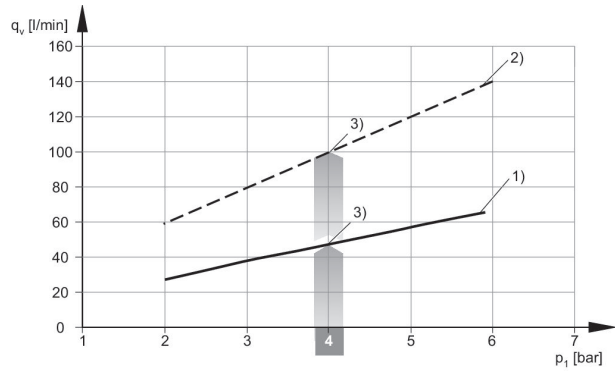

- 1) Ø bocal 1,0 mm
- 2) Ø bocal 1,5 mm
- 3) pressão de serviço ideal

Nível sonoro sucção livre

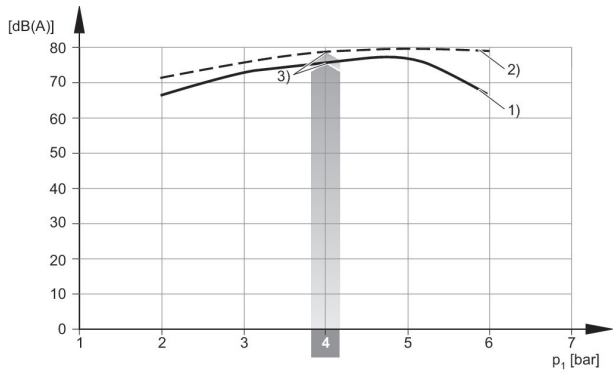

- 1) Ø bocal 1,0 mm
- 2) Ø bocal 1,5 mm
- 3) pressão de serviço ideal

Nível sonoro aspirado

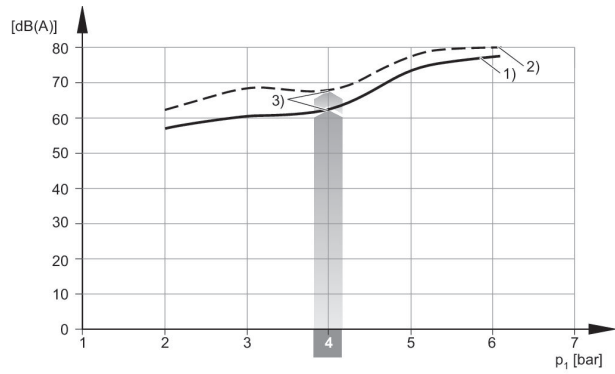

- 1) Ø bocal 1,0 mm
- 2) Ø bocal 1,5 mm
- 3) pressão de serviço ideal

**ejedor compacto, Série ECD-LV**

Botão de vácuo: eletrônico

: com dispositivo automático de economia de ar

Temperatura ambiente mín./máx.: 0 °C ... 50 °C

Temperatura de produto mín./máx.: 0 °C ... 50 °C

Pressão de operação mín./máx.: 4 bar ... 7 bar

Material do silenciador: polietileno

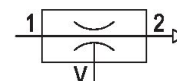

| acionamento | Tipo            | Lógica de comutação      | Ø do bocal [mm] | Vácuo máx. com p. ot. [%] | Capacidade máx. de sucção [l/min] | Consumo de ar com p.opt. [l/min] | Nº de material |
|-------------|-----------------|--------------------------|-----------------|---------------------------|-----------------------------------|----------------------------------|----------------|
| elétrico    | ECD-LV-EC-20-NO | NO (contato de trabalho) | 2               | 82                        | 117                               | 207                              | R412026115     |
| elétrico    | ECD-LV-EC-20-NC | NC (contato de repouso)  | 2               | 83                        | 117                               | 207                              | R412026116     |
| elétrico    | ECD-LV-EC-25-NO | NO (contato de trabalho) | 2.5             | 87                        | 170                               | 308                              | R412026117     |
| elétrico    | ECD-LV-EC-25-NC | NC (contato de repouso)  | 2.5             | 87                        | 170                               | 308                              | R412026118     |

Dimensões

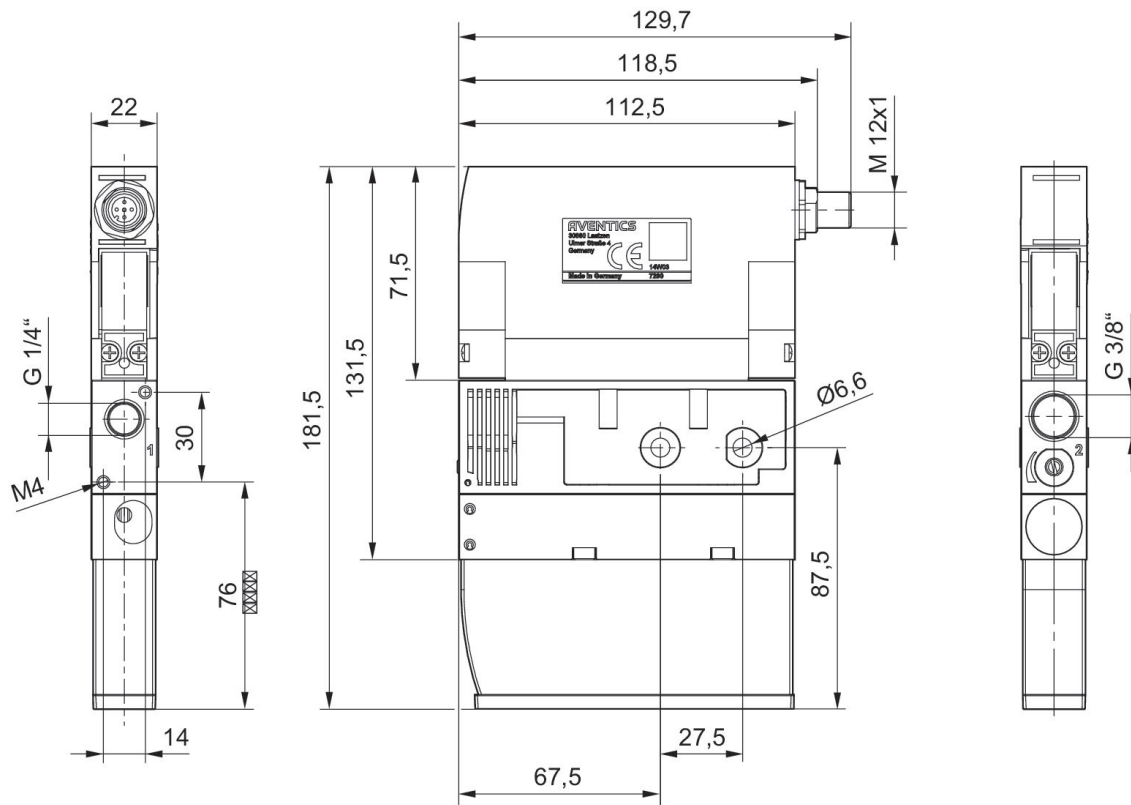

Vácuo p<sub>2</sub> dependendo da pressão de acionamento p<sub>1</sub>

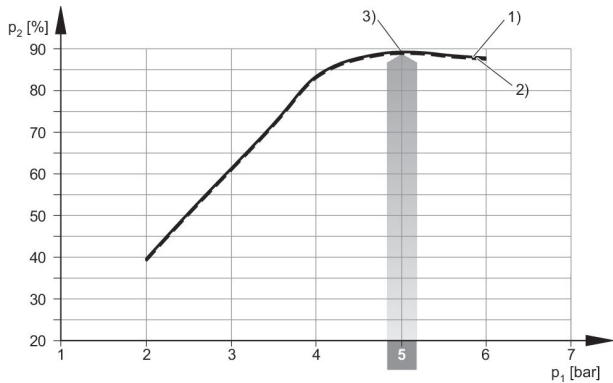

- 1) Ø bocal [[2,0] mm]
- 2) Ø bocal [[2,5] mm]
- 3) pressão de serviço ideal

Capacidade de sucção q<sub>s</sub> dependendo da pressão de acionamento p<sub>1</sub>

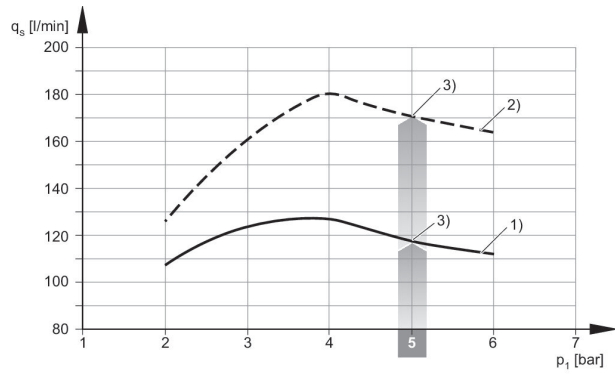

- 1) Ø bocal [[2,0] mm]
- 2) Ø bocal [[2,5] mm]
- 3) pressão de serviço ideal

tempo de evacuação tE dependendo do vácuo p2 para 1 Consumo de ar qv dependendo da pressão de acionamento p1

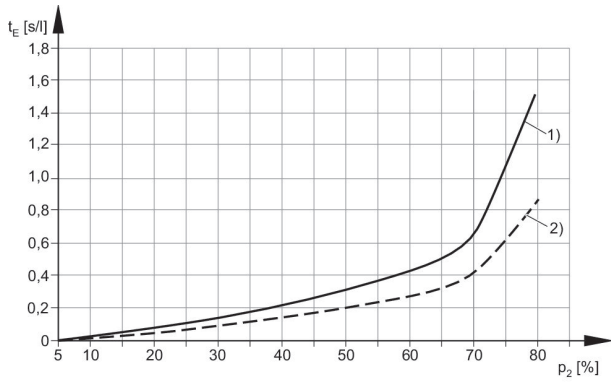

- 1) Ø bocal [[2,0] mm]
- 2) Ø bocal [[2,5] mm]

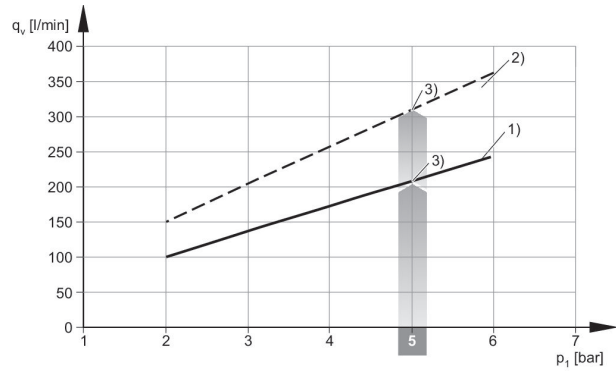

- 1) Ø bocal [[2,0] mm]
- 2) Ø bocal [[2,5] mm]

Nível sonoro sucção livre

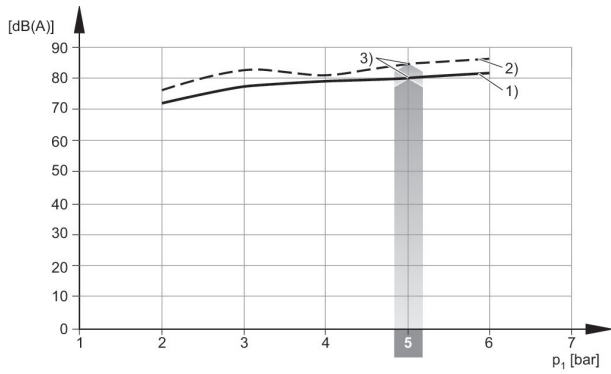

- 1) Ø bocal [[2,0] mm]
- 2) Ø bocal [[2,5] mm]
- 3) pressão de serviço ideal

Nível sonoro aspirado

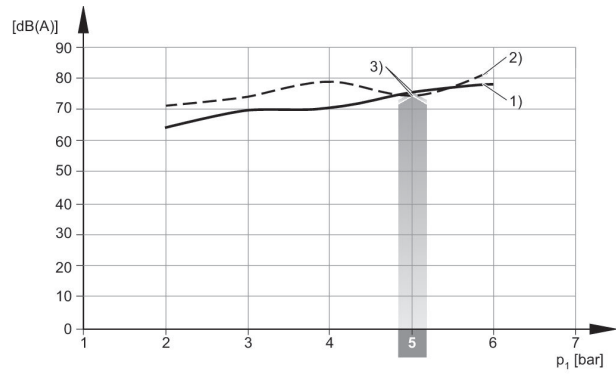

- 1) Ø bocal [[2,0] mm]
- 2) Ø bocal [[2,5] mm]
- 3) pressão de serviço ideal

**Filtro Inline a vácuo, Série VFI**

Elemento filtrante: substituível

Largura dos poros do filtro: 50 µm

Temperatura ambiente mín./máx.: 0 °C ... 50 °C

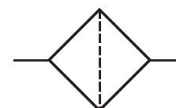

| Modelo  | Fluxo nominal [l/min] | Largura dos poros do filtro [µm] | Cartucho de filtro       | N° de material |
|---------|-----------------------|----------------------------------|--------------------------|----------------|
| VFI-6/4 | 32                    | 50                               | Polipropileno, Poliamida | R412010112     |
| VFI-8/6 | 66                    | 50                               | Polipropileno, Poliamida | R412010113     |

Dimensões

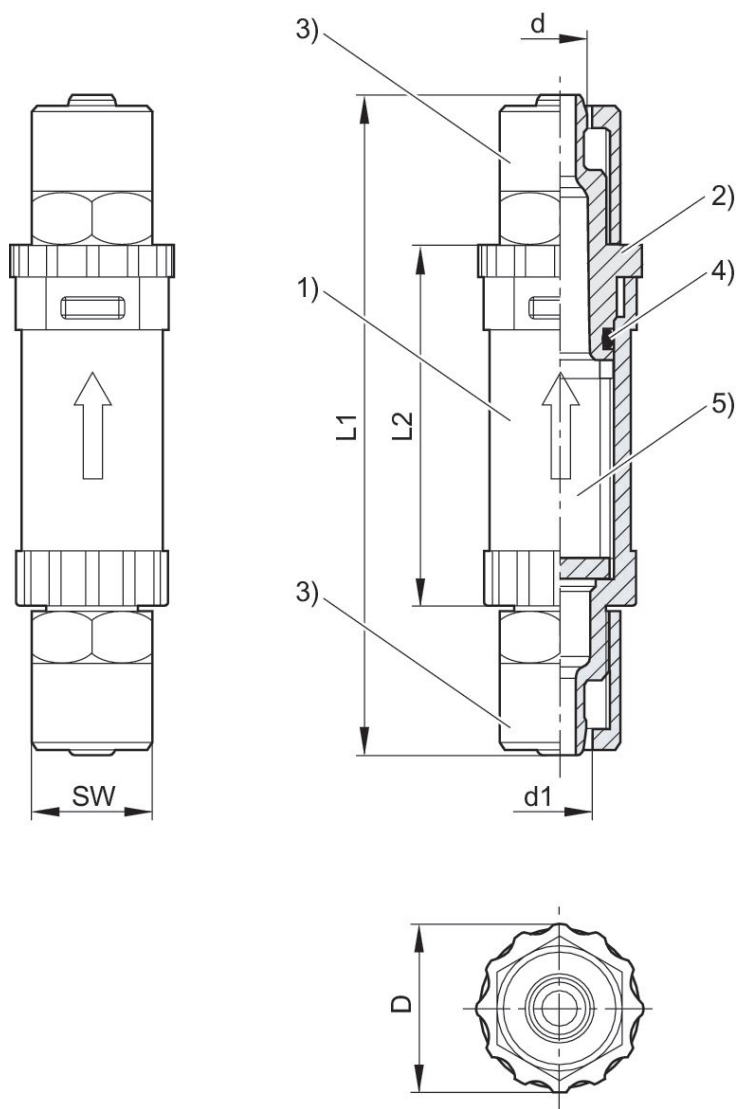

- 1) Carcaça de filtro inline transparente
- 2) Tampa do filtro com fecho de baioneta
- 3) porca de retenção
- 4) O-ring
- 5) Filtro

| N° de material | Tipo    | Ø externo | Ø interior | d | d1  | D  | L1 | L2 | SW |
|----------------|---------|-----------|------------|---|-----|----|----|----|----|
| R412010112     | VFI-6/4 | 6 mm      | 4 mm       | 4 | 6.2 | 16 | 62 | 34 | 12 |
| R412010113     | VFI-8/6 | 8 mm      | 6 mm       | 6 | 8.2 | 23 | 70 | 41 | 14 |

linhas de identificação (quantidades de fluxo)

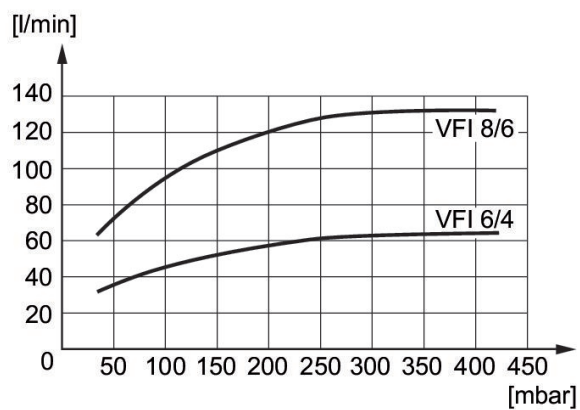

**Conector redondo, Série CON-RD**

Conexão elétrica 1: Conector ... M12x1 ... de 5 pinos ... Código A ... reto ... 180°

Conexão elétrica 2: Tomada ... M12x1 ... de 5 pinos ... Código A ... reto

Certificação: Declaração de conformidade CE, UL (Underwriters Laboratories)

Temperatura ambiente mín./máx.: -25 °C ... 85 °C

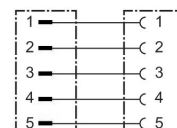

| Tensão de operação | Conexão elétrica 1, tipo | Conexão elétrica 1, Tamanho da rosca | Conexão elétrica 1, número de polos | Conexão elétrica 1, codificação | Conexão elétrica 2, tipo | Conexão elétrica 2, Tamanho da rosca | Conexão elétrica 2, número de polos | N° de material |
|--------------------|--------------------------|--------------------------------------|-------------------------------------|---------------------------------|--------------------------|--------------------------------------|-------------------------------------|----------------|
| 60 V AC/DC         | Tomada                   | M12x1                                | de 5 pinos                          | Código A                        | Conector                 | M12x1                                | de 5 pinos                          | 8946054662     |
| 60 V AC/DC         | Tomada                   | M12x1                                | de 5 pinos                          | Código A                        | Conector                 | M12x1                                | de 5 pinos                          | 8946054672     |
| 60 V AC/DC         | Tomada                   | M12x1                                | de 5 pinos                          | Código A                        | Conector                 | M12x1                                | de 5 pinos                          | 8946054682     |
| 60 V AC/DC         | Tomada                   | M12x1                                | de 5 pinos                          | Código A                        | Conector                 | M12x1                                | de 5 pinos                          | 8946054692     |
| 60 V AC/DC         | Tomada                   | M12x1                                | de 5 pinos                          | Código A                        | Conector                 | M12x1                                | de 5 pinos                          | 8946054702     |
| 60 V AC/DC         | Tomada                   | M12x1                                | de 5 pinos                          | Código A                        | Conector                 | M12x1                                | de 5 pinos                          | 8946054712     |

| Conexão elétrica 2, codificação | Comprimento do cabo [m] | N° de material |
|---------------------------------|-------------------------|----------------|
| Código A                        | 0.3                     | 8946054662     |
| Código A                        | 0.5                     | 8946054672     |
| Código A                        | 1                       | 8946054682     |
| Código A                        | 2                       | 8946054692     |
| Código A                        | 5                       | 8946054702     |
| Código A                        | 10                      | 8946054712     |

Dimensões

M12



M12

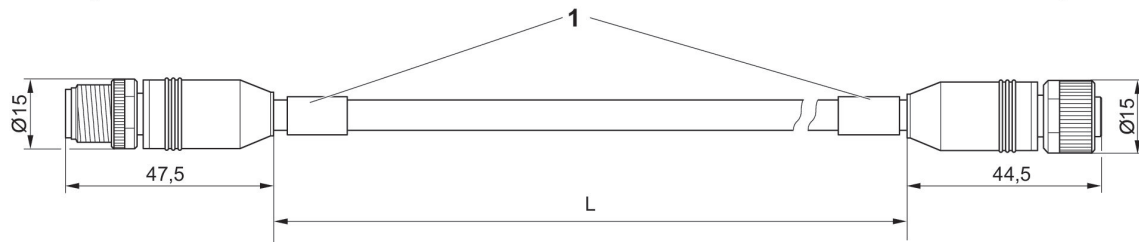

1) Passador de cabos

**Conector de encaixe de válvula, série CON-VP**

Conexão elétrica 1: Tomada ... RJ ... De 2 pinos ... reto

Conexão elétrica 2: extremidades de cabos abertas

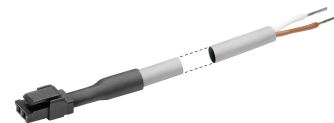

| Tensão de operação | Conexão elétrica 1, tipo | Conexão elétrica 1, Tamanho da rosca | Conexão elétrica 1, número de polos | Conexão elétrica 2, tipo      | Conexão elétrica 2, número de polos | Comprimento do cabo [m] | Nº de material |
|--------------------|--------------------------|--------------------------------------|-------------------------------------|-------------------------------|-------------------------------------|-------------------------|----------------|
| 48 V AC/DC         | Tomada                   | Conector industrial                  | De 2 pinos                          | extremidades de cabos abertas | De 2 pinos                          | 3                       | R422003278     |

Dimensões

Fig. 1

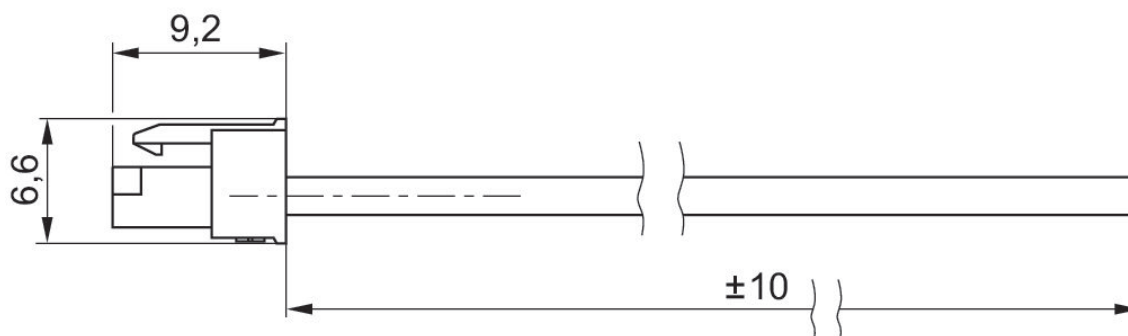
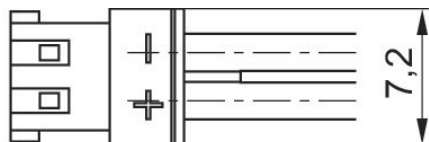



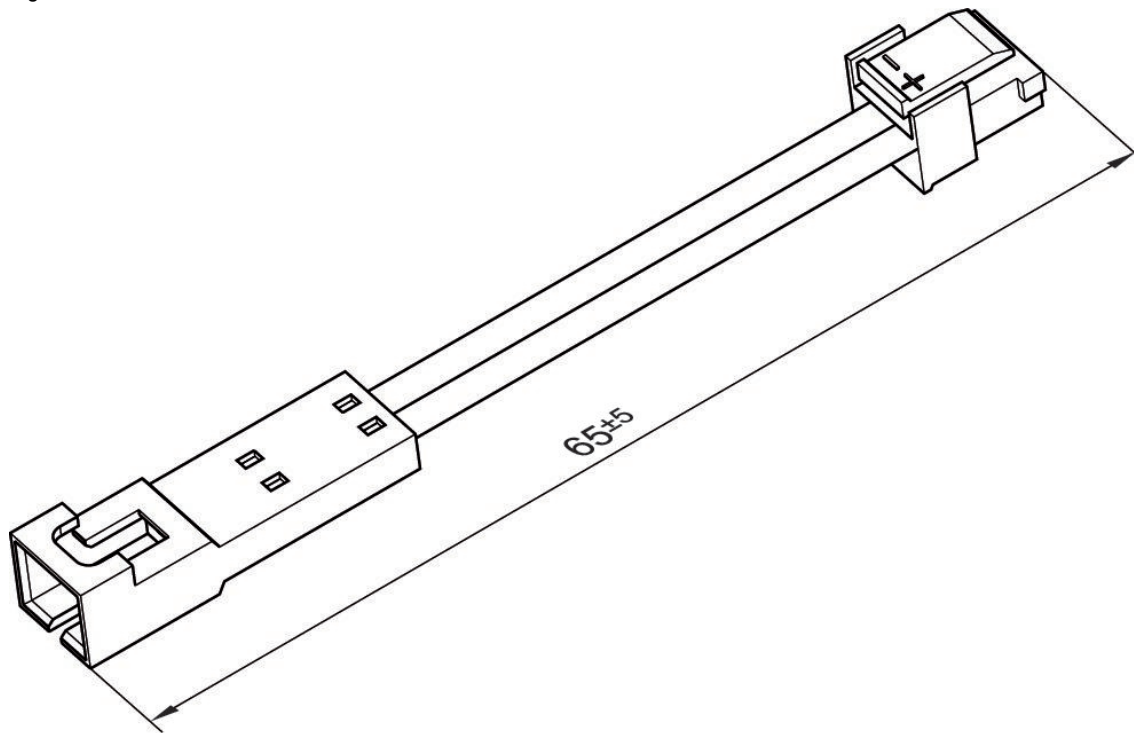

Dimensões  
Fig. 2



Efficient pneumatic solutions, our program:  
cylinders and drives, valves and valve systems,  
air supply management, proportional pressure  
control valves



Visit us: [www.Emerson.com/aventics](http://www.Emerson.com/aventics)  
Your local contact: [Emerson.com/contactus](http://Emerson.com/contactus)

-  [Emerson.com](http://Emerson.com)
-  [Facebook.com/EmersonAutomationSolutions](https://Facebook.com/EmersonAutomationSolutions)
-  [LinkedIn.com/company/Emerson-Automation-Solutions](https://LinkedIn.com/company/Emerson-Automation-Solutions)
-  [Twitter.com/EMR\\_Automation](https://Twitter.com/EMR_Automation)



The Emerson logo is a trademark and service mark of Emerson Electric Co. AVENTICS is a registered trademark of one of the Emerson family of companies. All other trademarks are the property of their respective owners. © 2020 Emerson Electric Co. All rights reserved.



**CONSIDER IT SOLVED<sup>®</sup>**