

AVENTICS Fixações de sensor

As fixações de sensores AVENTICS foram especialmente criadas para montar sensores AVENTICS em vários cilindros. Montagem de sensores em diferentes séries de cilindro



Dados técnicos

Setor Indústria

Para a série TRB
C12P
167
CVI
TRR
523

Cilindro-Ø mín. 32 mm

Cilindro-Ø máx. 40 mm

Peso 0.016 kg

Material

Material de caixa Alumínio

N° de material 1827020282

Fixação de sensor, Série CB1

2023-11-02

1827020282

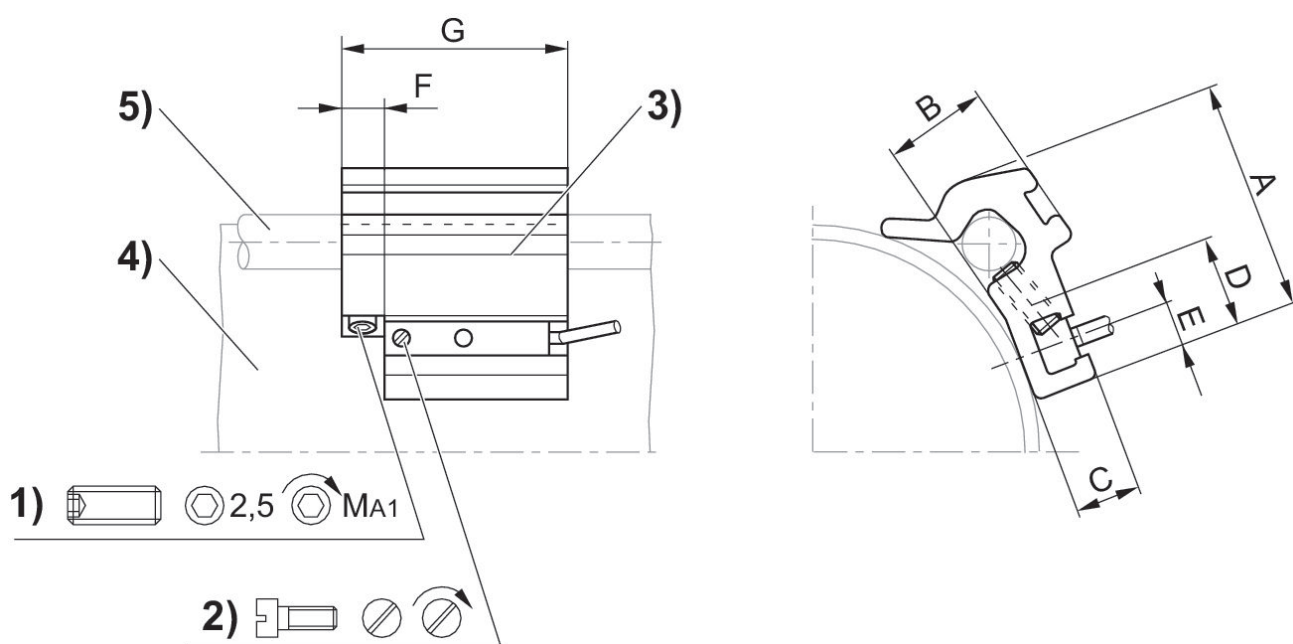

1) pino roscaado de fixação 2) parafuso de fixação para sensor 3) sensor 4) perfil de cilindro 5) tirante

N° de material	Ø cilindro	A	B	C	D	E	F	G	pino rosqueado de aperto
1827020282	32 - 40 mm	26	10	7	14	5	8	40	M5x8
1827020283	50 - 63 mm	32.5	15.5	7	14	5	8	40	M5x10
1827020284	80 - 100 mm	43	17	6.9	14	5	8	40	M5x16

N° de material	MA1 [Nm]
1827020282	2 ±0,2
1827020283	2 ±0,2
1827020284	2 ±0,2