

Tenón trasero AVENTICS



Datos técnicos

Sector	Industria
Versión	Con cojinete de articulación esférico
Normalización	ISO 15552
Diámetro de émbolo	40 mm
Cojinete de articulación-Ø	12 mm
Peso	0.1 kg

Material

Material carcasa	Aluminio (forjado)
Material de los tornillos	acero galvanizado
Material cojinete	Acero inoxidable
Material del cojinete del anillo interior	Acero inoxidable
Material del cojinete del anillo exterior	Latón con capa de PTFE
Nº de material	1827001620

Soporte MP6, Serie CM1

1827001620

Soporte

2023-10-25

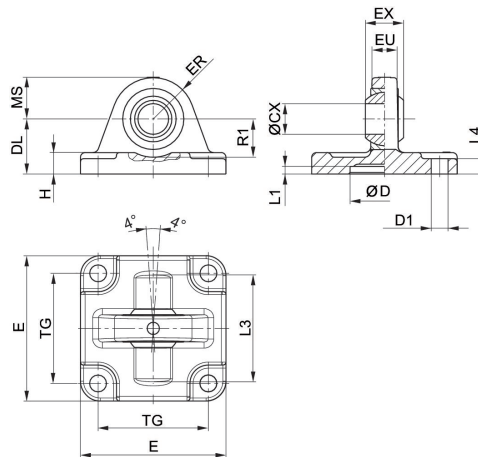

Volumen de suministro: soporte, tornillos de fijación incl.

Ø del émbolo	Nº de material	ØCX H7	ØD H11	ØD1 H13	DL ±0,2	E	EX -0,1	ER	EU
32	1827001619	10	30	6.6	22	47	14	15	10.5
40	1827001620	12	35	6.6	25	53	16	18	12
50	1827001621	16	40	9	27	65	21	20	15
63	1827020087	16	45	9	32	75	21	23	15
80	1827001623	20	45	11	36	95	25	27	18
100	1827001624	20	55	11	41	115	25	30	18
125	1827001625	30	60	14	50	140	37	40	25

Ø del émbolo	H	L1 mín.	L3	L4	MS -0,5	R1 mín.	TG
32	9	4.5	36	5.5	15	12	32,5 ±0,2
40	9	4.5	42	5.5	18	15	38 ±0,2
50	10.5	4.5	48	6.5	21	19	46,5 ±0,2
63	10.5	4.5	55	6.5	23	21	56,5 ±0,2
80	14	4.5	70	10	27	24	72 ±0,2
100	15	4.5	80	10	30	25	89 ±0,2
125	16	7	100	10	40	33	110 ±0,3