

Fissaggio a flangia MF1, MF2, Serie CM1

1827001281

Fissaggi a
flangia

2023-11-14

Montajes de brida AVENTICS

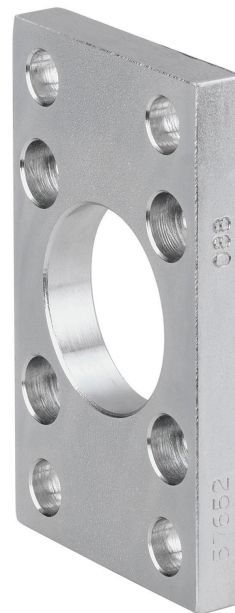

Dati tecnici

Settore
Normalizzazione
Diametro pistone

Industria
ISO 15552
80 mm

Materiale

Materiale corpo
Superficie Corpo
Materiale viti
Superficie viti
Codice

Acciaio, cromato
zincato
Acciaio, cromato
zincato
1827001281

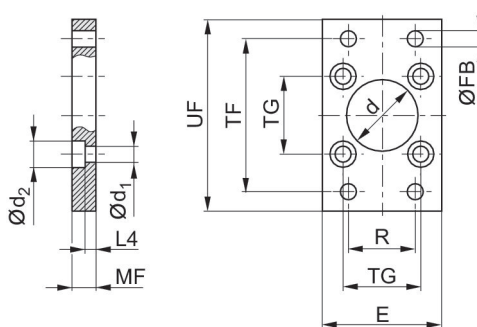

Fissaggio a flangia MF1, MF2, Serie CM1

1827001281

Fissaggi a
flangia

2023-11-14

| Ø pistone | Codice | Ød H11 | Ød1 | Ød2 | E max. | ØFB | L4 | MF | R |
|-----------|------------|--------|-----|-----|--------|-----|------|----|-----|
| 32 | 1827001277 | 30 | 6.6 | 11 | 50 | 7 | 4.5 | 10 | 32 |
| 40 | 1827001278 | 35 | 6.6 | 11 | 55 | 9 | 4.5 | 10 | 36 |
| 50 | 1827001279 | 40 | 9 | 15 | 65 | 9 | 6 | 12 | 45 |
| 63 | 1827001499 | 45 | 9 | 15 | 75 | 9 | 6 | 12 | 50 |
| 80 | 1827001281 | 45 | 11 | 18 | 100 | 12 | 9 | 16 | 63 |
| 100 | 1827001282 | 55 | 11 | 18 | 120 | 14 | 9 | 16 | 75 |
| 125 | 1827004861 | 60 | 14 | 20 | 140 | 16 | 10.5 | 20 | 90 |
| 160 | 1827001460 | 65 | 18 | 26 | 180 | 18 | 9.5 | 20 | 115 |
| 200 | 1827001461 | 75 | 18 | 26 | 220 | 22 | 12.5 | 25 | 135 |
| 250 | 1827001462 | 90 | 22 | 33 | 280 | 26 | 10.5 | 25 | 165 |
| 320 | 5239016012 | 110 | 26 | 40 | 350 | 33 | 15 | 30 | 200 |

| Ø pistone | TF | TG | UF |
|-----------|-----|-----------|-----|
| 32 | 64 | 32,5 ±0,2 | 80 |
| 40 | 72 | 38 ±0,2 | 90 |
| 50 | 90 | 46,5 ±0,2 | 110 |
| 63 | 100 | 56,5 ±0,2 | 125 |
| 80 | 126 | 72 ±0,2 | 154 |
| 100 | 150 | 89 ±0,2 | 186 |
| 125 | 180 | 110 ±0,3 | 220 |
| 160 | 230 | 140 ±0,3 | 275 |
| 200 | 270 | 175 ±0,3 | 312 |
| 250 | 330 | 220 ±0,3 | 380 |
| 320 | 270 | 270 ±0,3 | 400 |