

# Silenciador, serie SI1

1827000035

Información del producto  
Silenciosos AVENTICS serie SI1

- Los silenciosos AVENTICS serie SI1 ofrecen un amplio rango de silenciosos incluso en metal o plástico para reducir el ruido cuando los productos neumáticos llegan al escape.

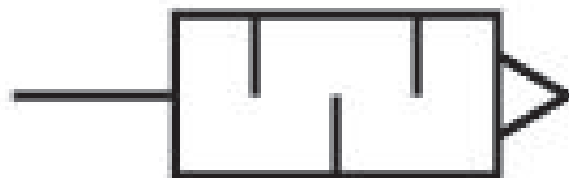

## Datos técnicos

Sector	Industria
Fluido	Aire comprimido
Presión de funcionamiento mín.	0 bar
Presión de funcionamiento máx.	10 bar
Temperatura ambiente mín.	-25 °C
Temperatura ambiente máx.	80 °C
Conexión de aire comprimido	G 1/2
Tipo de conexión de aire comprimido	rosca exterior
Nivel de intensidad acústica	85 dB
Caudal nominal Qn	2568 l/min
Unidad de suministro	2 Unidades
Peso	0.035 kg

## Material

Material silenciador

bronce sinterizado

Material rosca

Latón

N° de material

1827000035

## Dimensiones

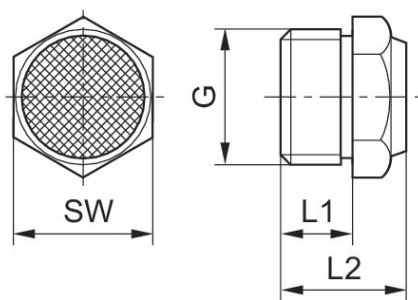

N° de material	Orificio G	L1	L2	SW
1827000032	M5	5	10.3	7
1827000031	G 1/8	6	11.5	13
1827000033	G 1/4	8	13.5	17
1827000034	G 3/8	10	17.5	22
1827000035	G 1/2	12	19.5	27
8145003400	G 3/4	14	22.5	32
8145001000	G 1	16	22.5	41

Nivel de intensidad acústica medido con 6 bar a 1 m de distancia

### Diagrama de caudal 8145001000

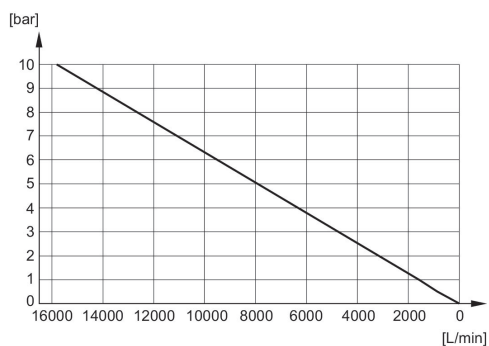

### Diagrama de caudal 8145003400



Diagrama de caudal  
1827000035



Diagrama de caudal  
1827000034

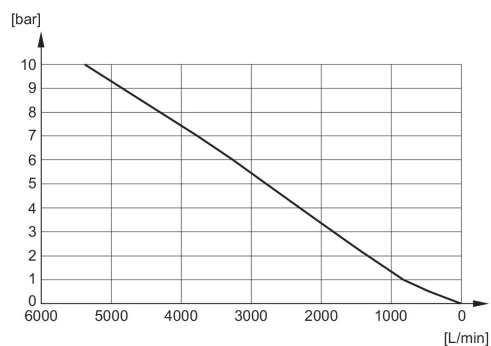

Diagrama de caudal  
1827000033

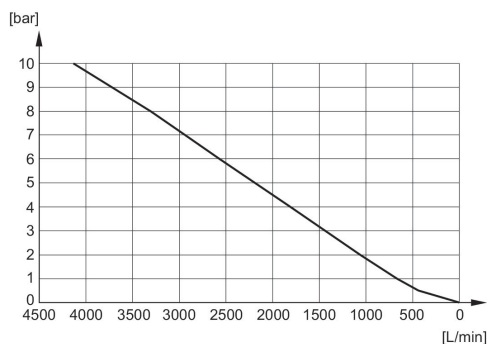

Diagrama de caudal  
1827000031

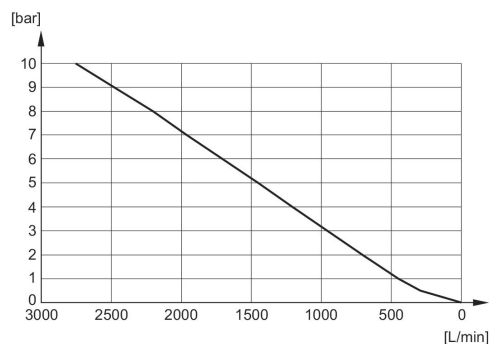

Diagrama de caudal  
1827000032

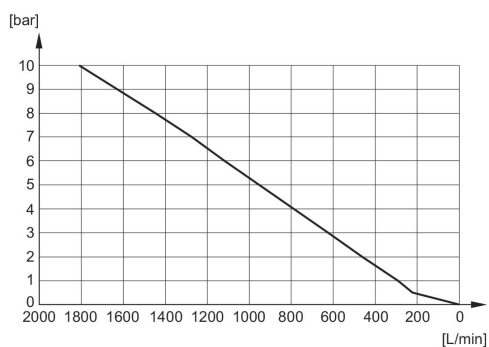
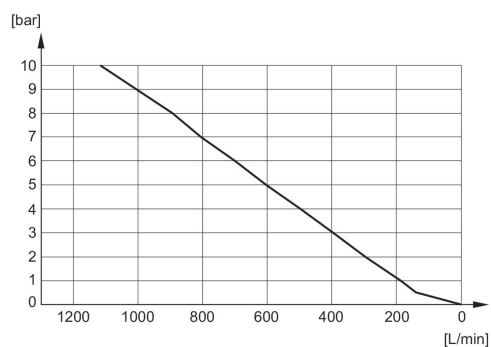