

Silenciador, série SI1

1827000035

Informações sobre produtos
AVENTICS série SI1 Silenciadores

- A série SI1 da AVENTICS oferece uma ampla gama de silenciadores até mesmo em metal ou plástico para reduzir ruídos quando produtos pneumáticos fazem o escape.

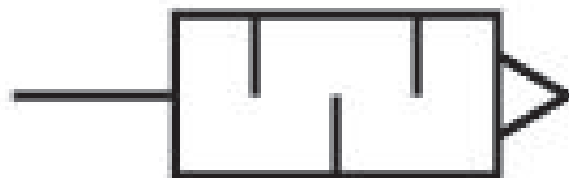

Dados técnicos

Setor	Indústria
Fluido	Ar comprimido
Pressão de operação mín.	0 bar
Pressão de operação máx.	10 bar
Temperatura ambiente mín.	-25 °C
Temperatura ambiente máx.	80 °C
Conexão de ar comprimido	G 1/2
Tipo de conexão de ar comprimido	rosca externa
Nível de pressão sonora	85 dB
Fluxo nominal Qn	2568 l/min
Unidade de fornecimento	2 Peça
Peso	0.035 kg

Material

Material do silenciador

bronze sintetizado

Material rosca

Latão

N° de material

1827000035

Dimensões

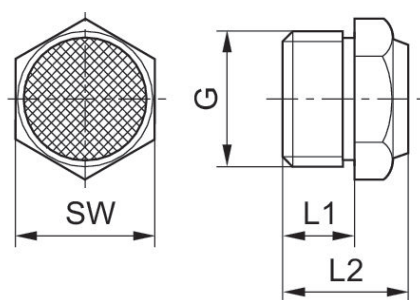

N° de material	Conexão G	L1	L2	SW
1827000032	M5	5	10.3	7
1827000031	G 1/8	6	11.5	13
1827000033	G 1/4	8	13.5	17
1827000034	G 3/8	10	17.5	22
1827000035	G 1/2	12	19.5	27
8145003400	G 3/4	14	22.5	32
8145001000	G 1	16	22.5	41

Nível de pressão acústica medido com 6 bar a 1 m de distância

Diagrama de fluxo 8145001000



Diagrama de fluxo 8145003400



Diagrama de fluxo
1827000035

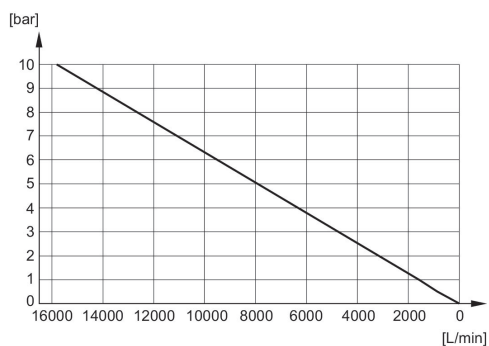

Diagrama de fluxo
1827000034

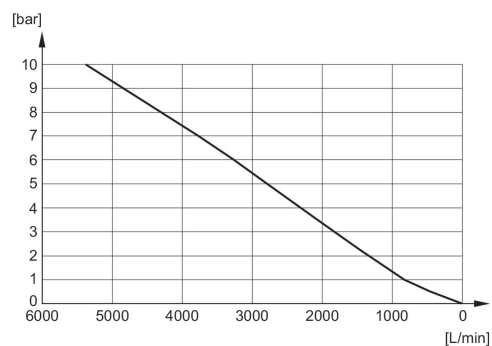

Diagrama de fluxo
1827000033

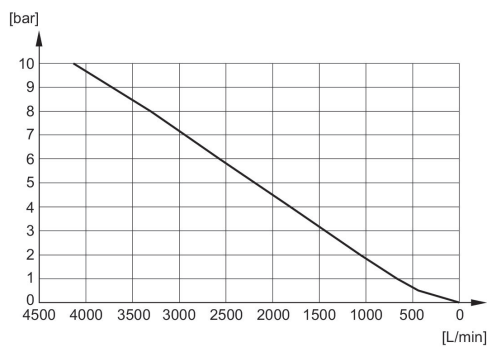

Diagrama de fluxo
1827000031

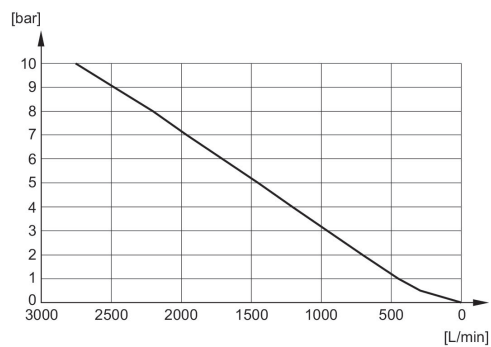

Diagrama de fluxo
1827000032

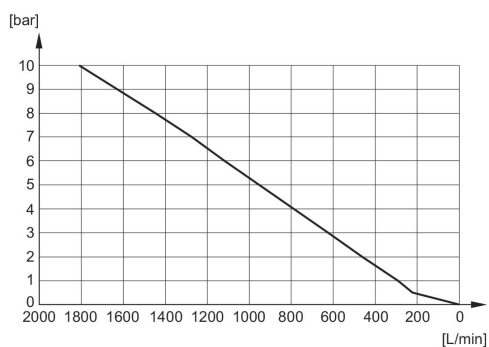
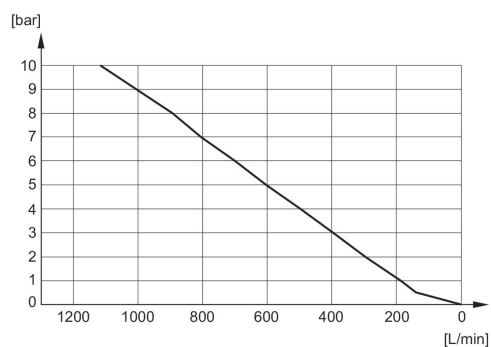