

消音器、シリーズ SI1

1827000035

製品情報

AVENTICS SI1 シリーズ サイレンサ

- AVENTICS SI1 シリーズ マフラーは、空気圧製品が排気されたときの騒音を低減するために、金属またはプラスチックでも幅広いサイレンサを提供します。

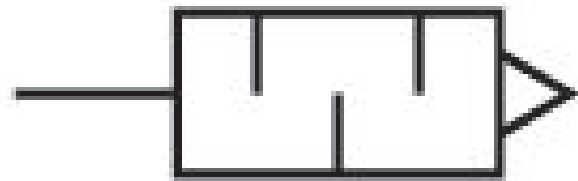

技術データ

ブランチ

中間

作動圧力 (最小)

作動圧力の最大値

最少周囲温度

最高周囲温度

圧縮空気ポート

圧縮空気接続タイプ

音圧ペーゲル

定格吐出 Qn

納品ユニット

重量

産業

圧縮空気

0 bar

10 bar

-25 °C

80 °C

G 1/2

雄ねじ

85 dB

2568 l/min

2 個

0.035 kg

材質

材質 消音器

材質 ねじ

マテリアル番号

焼結青銅

真鍮

1827000035

寸法

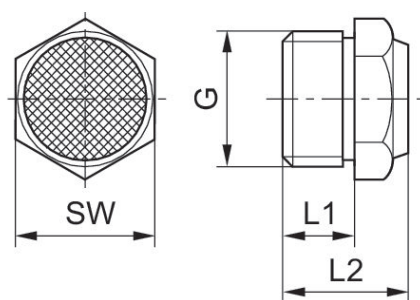

マテリアル番号	ポート G	L1	L2	SW
1827000032	M5	5	10.3	7
1827000031	G 1/8	6	11.5	13
1827000033	G 1/4	8	13.5	17
1827000034	G 3/8	10	17.5	22
1827000035	G 1/2	12	19.5	27
8145003400	G 3/4	14	22.5	32
8145001000	G 1	16	22.5	41

6 バールで1 m の距離で測定した音圧ベークル

吐出図表

8145001000

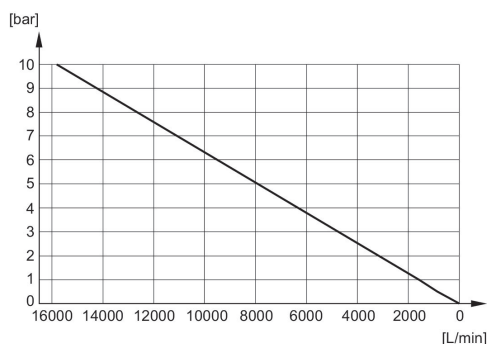

吐出図表

8145003400

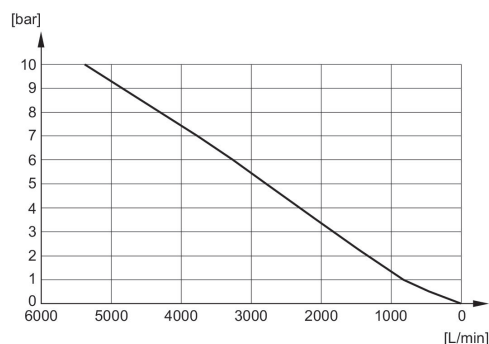

吐出図表
1827000035

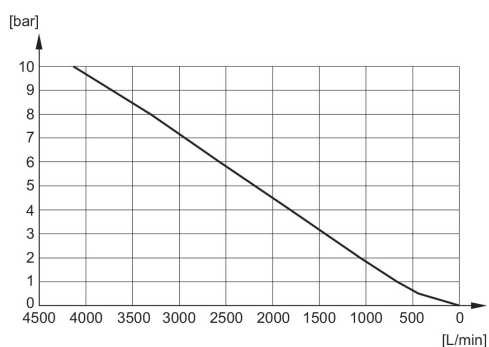

吐出図表
1827000034

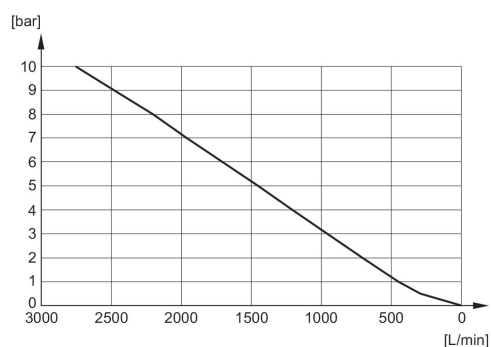

吐出図表
1827000033

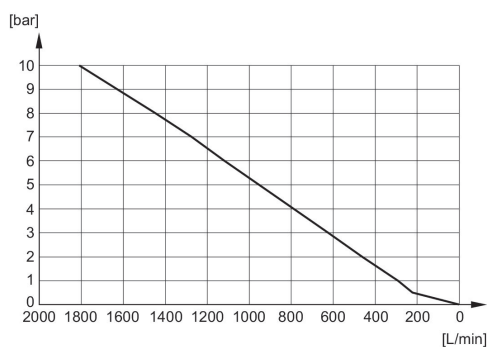

吐出図表
1827000031

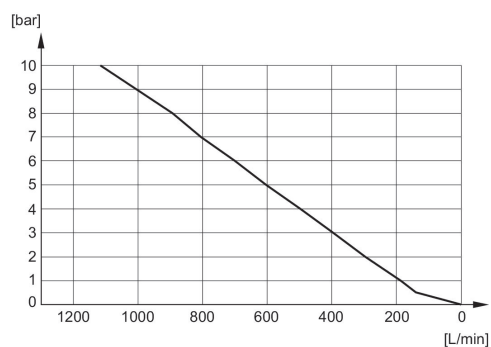

吐出図表
1827000032

