

Silencieux, série SI1

1827000035

Informations sur le produit
Silencieux AVENTICS série SI1

- La série SI1 AVENTICS comporte une large gamme de silencieux, en métal ou en plastique, afin de réduire le bruit quand les composants pneumatiques arrivent à l'échappement.

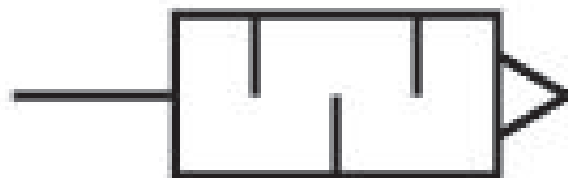

Données techniques

Secteur	Industrie
Fluide	Air comprimé
Pression de service min.	0 bar
Pression de service maxi	10 bar
Température ambiante min.	-25 °C
Température ambiante max.	80 °C
Raccordement de l'air comprimé	G 1/2
Type de raccordement d'air comprimé	Filetage
Niveau de pression acoustique	85 dB
Débit nominal Qn	2568 l/min
Unité de livraison	2 Pcs.
Poids	0.035 kg

Matériau

Matériau amortisseur

Bronze fritté

Matériau fileté

Laiton

Référence

1827000035

Dimensions

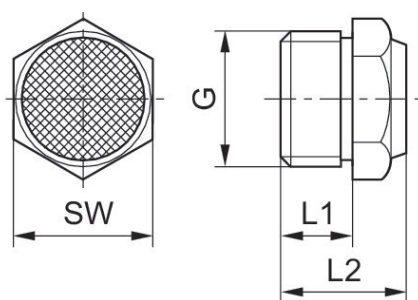

Référence	Orifice G	L1	L2	SW
1827000032	M5	5	10.3	7
1827000031	G 1/8	6	11.5	13
1827000033	G 1/4	8	13.5	17
1827000034	G 3/8	10	17.5	22
1827000035	G 1/2	12	19.5	27
8145003400	G 3/4	14	22.5	32
8145001000	G 1	16	22.5	41

Niveau de pression acoustique mesuré à 6 bar à une distance de 1 m

Diagramme du débit 8145001000



Diagramme du débit 8145003400



Diagramme du débit
1827000035

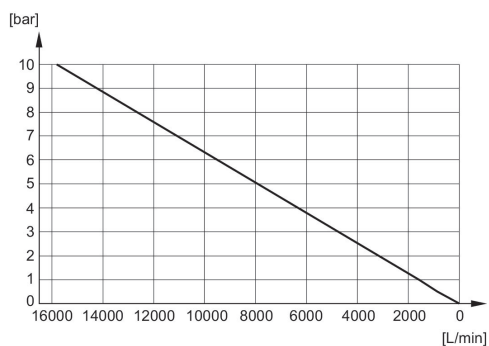

Diagramme du débit
1827000034

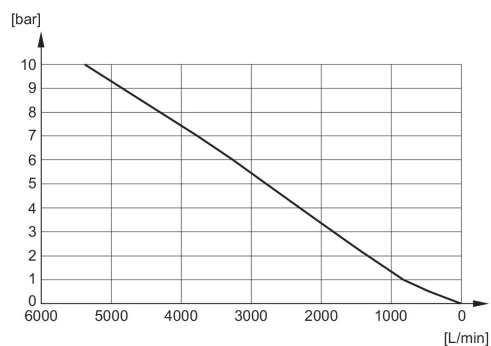

Diagramme du débit
1827000033

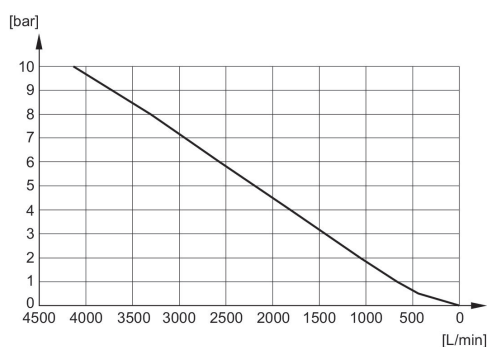

Diagramme du débit
1827000031

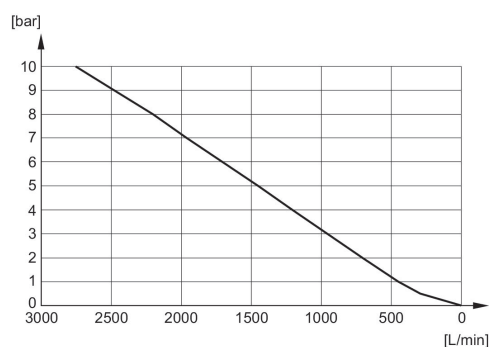

Diagramme du débit
1827000032

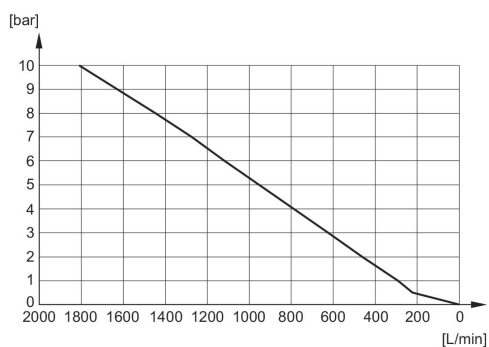
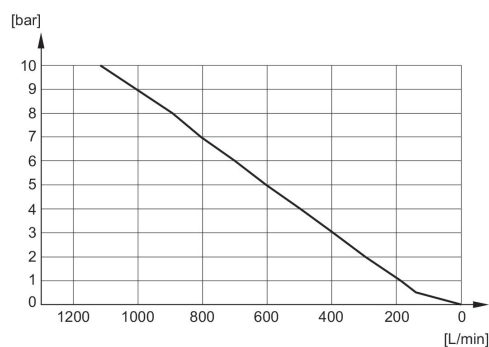