

AVENTICS 止动螺钉和连接器



技术数据

行业	工业
压缩空气接口型号	内螺纹
接口 G	M12x1,25
压缩空气接口 2 型号	内螺纹
接口 D	G 1/8
类型	FPT-S-RSK
最小运行压力	0 bar
最大运行压力	16 bar
最低环境温度	-20 °C
最高环境温度	80 °C
供货数量	10 件

材料

材料	黄铜
表面	镀镍
物料号	1823373086

规格

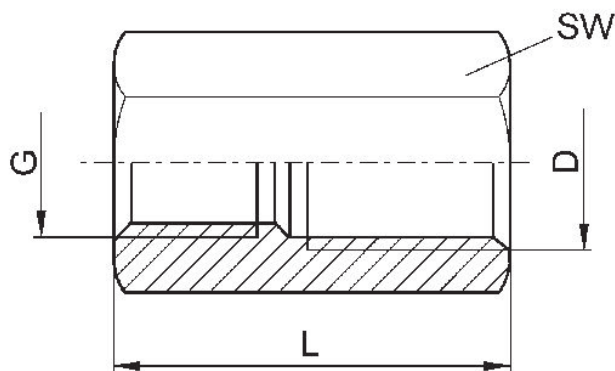

物料号	接口 D	接口 G	L	SW
1823300012	M5	M5	10	8
8932403214	G 1/8	M5	14	14
R412010028	M8	M8	15	11
1823300000	G 1/8	G 1/8	15	13
1823300001	G 1/4	G 1/4	22	17
1823300002	G 3/8	G 3/8	22	22
1823300008	G 1/2	G 1/2	26	27
1823300035	G 3/4	G 3/4	34	32
1823300036	G 1	G 1	38	41
1823373084	G 1/8	M10x1,25	31	13
1823373085	G 1/4	M10x1,25	34	17
1823373086	G 1/8	M12x1,25	31	17
1823373087	G 1/4	M12x1,25	34	17