

案内シリンダー, シリーズ GPC-TL

0822061603

AVENTICS
SH シリー
ズ ガイドシ
リンダ

2024-03-18

AVENTICS SH シリーズ ガイドシリンダ

AVENTICS GPC シリーズ は、高サイド負荷容量とねじれ保護が特徴です。駆動装置およびガイドロッドは、効率性が高く、横方向の力を吸収し、頑強かつ正確です。

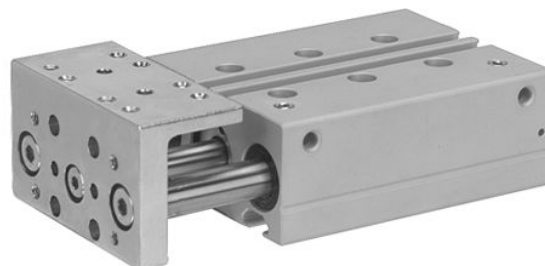

技術データ

ブランチ

ピストン 径

ピストン棒 径

ストローク

作動原則

軸受けタイプ

電磁ピストン

緩衝

作動圧力 (最小)

作動圧力の最大値

最少周囲温度

最少周囲温度

最高周囲温度

最高周囲温度

圧縮空気のオイル含有量 最小

圧縮空気のオイル含有量 最大

ポート

ピストン力 入方向

ピストン力 入方向

産業

16 mm

8 mm

40 mm

ダブル動作

滑り軸受け

電磁ピストン付き

伸縮性

2 bar

10 bar

-10 °C

14 °F

70 °C

158 °F

0 mg/m³

5 mg/m³

M5

95 N

21.36 lbf

案内シリンダー, シリーズ GPC-TL

0822061603

AVENTICS
SH シリー
ズ ガイドシ
リンダ

2024-03-18

ピストンカ 出方向	127 N
ピストンカ 出方向	28.55 lbf
速度 最大	0.5 m/s
戻り力	0.11 J
中間	圧縮空気
最大粒子サイズ	50 µm
ピストンカを決める圧力	6,3 bar
重量	0.57 kg

材質

材質 ハウジング	アルミニウム
表面 ハウジング	陽極酸化処理
材質 ガスケット	ポリウレタン
材質 フロントプレート	スチール, クロムメッキ
表面 フロントプレート	亜鉛めっき
材質 案内棒	ステンレススチール
材質 軸受け	焼結青銅
材質 ピストン棒	ステンレススチール
マテリアル番号	0822061603

技術情報

圧力露点は、環境温度および媒体温度を最低 15 °C 下回る必要があります。最高温度は 3 °C です。

圧縮空気のオイル含有量は、寿命全体をとおして一定である必要があります。

AVENTICS が承認するオイルのみをお使いください。詳細は、「技術情報」という文書をご覧ください (<https://www.emerson.com/en-us/support> にございます)。

案内シリンダー, シリーズ GPC-TL

0822061603

AVENTICS
SH シリー
ズガイドシ
リンダ

2024-03-18

寸法

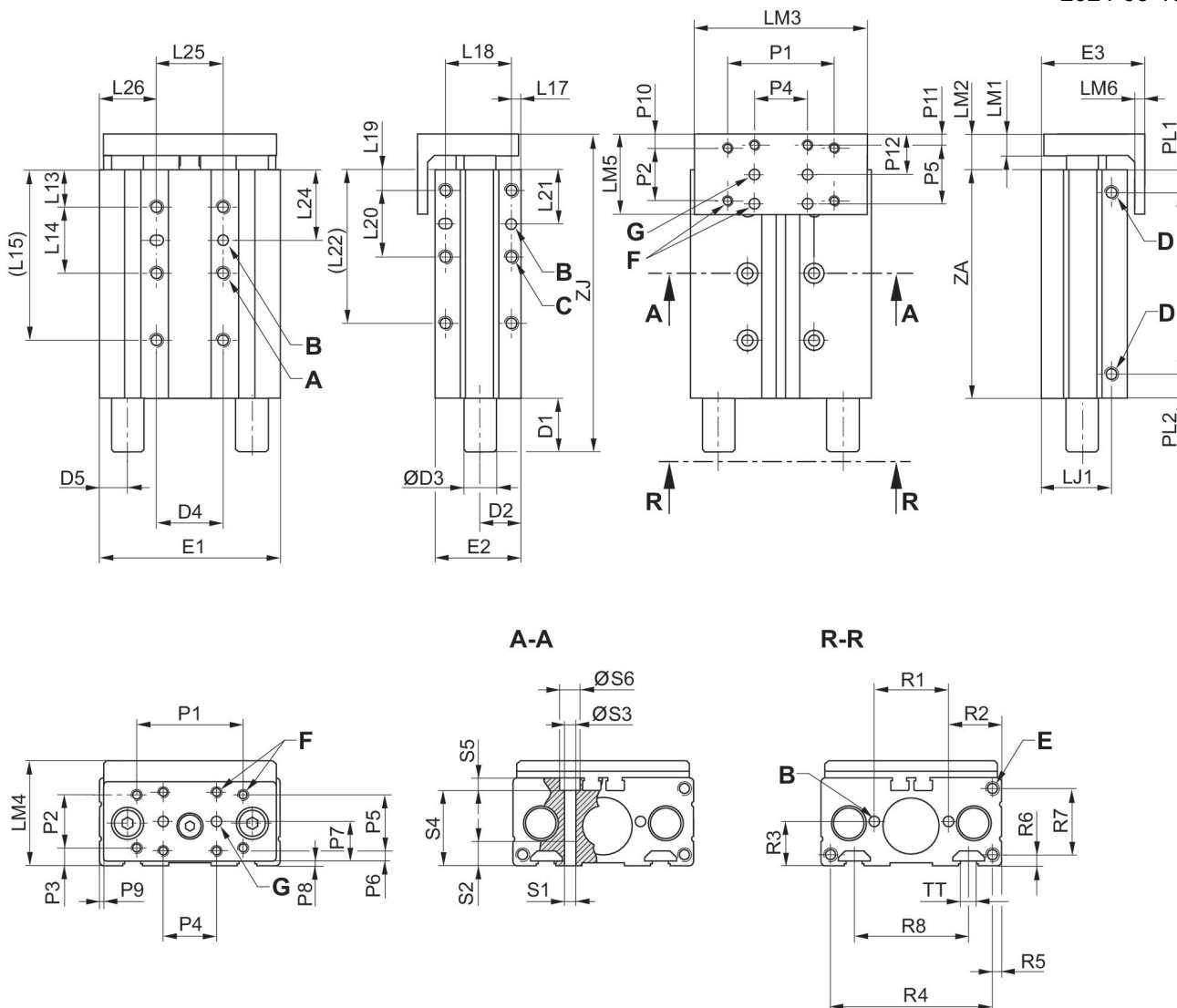

ピストン ̢	A 1)	B 1)	C 1)	D	D1 S>30	D2	D3	D4	D5
12	M5x8	4 H7x4	M5x8	M5	17.6	14.5	10	40	9
16	M5x8	4 H7x4	M5x8	M5	20	15.8	12	47	10.5
20	M6x10	4 H7x4	M5x10	M5	20	16.5	12	54	13

ピストン ̢	E 1)	E1	E2	E3	F	G	L13	L14 S=10	L14 S=20
12	M5x8	58	30.5	36.5	M4	4 H9	14.5	-	18
16	M5x8	68	33	39.5	M4	4 H9	14	18	25
20	M5x10	80	36	43.5	M5	4 H9	15	16	24

ピストン ̢	L14 S>20	L15 S=50-150	L17	L18	L19	L20 S=10	L20 S=20-150	L21 S=10	L21 S>10
12	22	58.5	4	22	8	20	20	18	18
16	25	64	4	25	8	18	25	20.5	20.5

案内シリンダー, シリーズ GPC-TL

0822061603

AVENTICS
SH シリー
ズ ガイドシ
リンダ

ピストン 径	L14 S>20	L15 S=50-150	L17	L18	L19	L20 S=10	L20 S=20-150	L21 S=10	L21 S>10
20	24	63	4.5	24	8	20	30	18	2024-03-18

ピストン 径	L22 S=50-150	L24 S=10	L24 S>10	L25	L26	LJ1	LM1	LM2	LM3
12	48	25.5	25.5	20	19	24.8	8	12.7	55
16	58	26.5	26.5	25	21.5	27	8	13.5	65
20	68	23	27	30	25	26.5	10	15.5	77

ピストン 径	LM4	LM5	LM6	P1	P2	P3	P4	P5	P6
12	35	28	4	40	20	3.5	20	20	3.5
16	38	30	4	40	20	5	20	22	4
20	42	35	5	50	25	4	25	25	4

ピストン 径	P7	P8	P9	P10	P11	P12	PL1	PL2	R1±0.04
12	13.5	1.5	1.5	4	4	14	8.5	8.5	23
16	15	1.5	1.5	5	4	15	8.8	8.8	28
20	16.5	1.5	1.5	5	5	17.5	10	10	30

ピストン 径	R2	R3	R4	R5	R6	R7	R8	S1	S2
12	17.5	15	50	4	4	22	-	M5	8
16	20	16.5	61	3.5	4	25	43	M5	8
20	25	18	70	5	3.5	29	50	M6	10

ピストン 径	S3	S4	S5	S6	TT	ZA	ZJ S=10-30	ZJ S>30
12	4.2	20	10.2	7.6	-	34.4	47.1	64.7
16	4.2	28.5	4.6	7.6	N6	36	49.5	69.5
20	5.2	30.5	5.5	9.5	N6	36	51.5	71.5

S = ストローク

1) 寸法 x 深さ

動的負荷の許容値 m [kg]

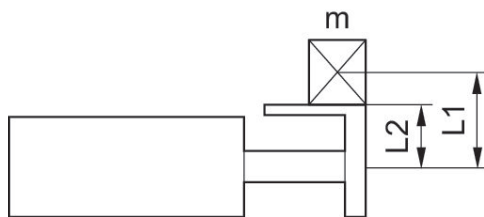

GPC組み合わせ

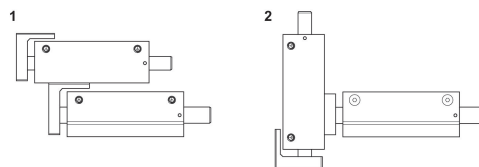

GPC-TLは、2番目に大きい標準GPCのフロントプレートに直接放射方向に、または2番目に大きいGPC-TLに軸方向に取り付けることができます。

案内シリンダー, シリーズ GPC-TL

0822061603

AVENTICS
SH シリー
ズ ガイドシ
リンダ

2024-03-18

動荷重で6barの場合に許容される
アームレバーの長さ L1

静荷重で6 bar の場合に許容される
アームレバーの長さ L1

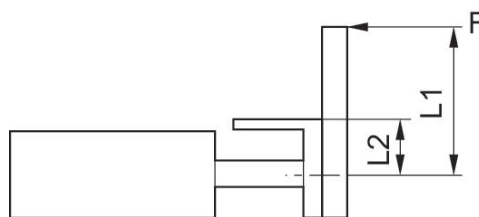
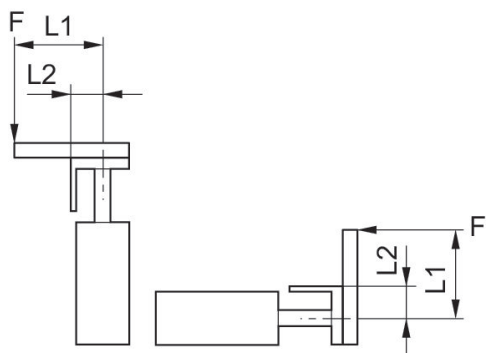

静的モーメントの許容値 M [Nm]

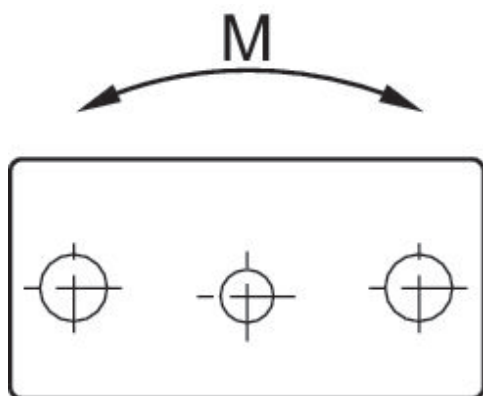

静的許容横負荷 F [N]
Ø [[16] mm]および[[20] mm]

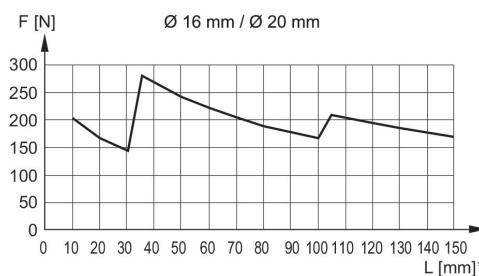

案内シリンダー, シリーズ GPC-TL

0822061603

AVENTICS
SH シリー
ズ ガイドシ
リンダ

2024-03-18

静的許容横負荷 F [N]

Ø12 mm

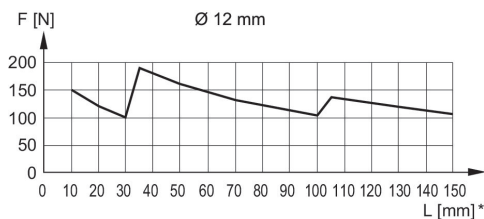

動的負荷の許容値 m [kg]

Ø20 mm

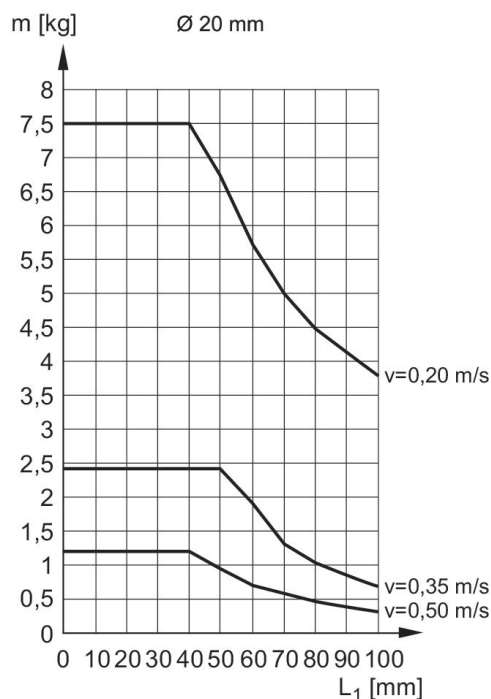

動的負荷の許容値 m [kg]

Ø12 mm

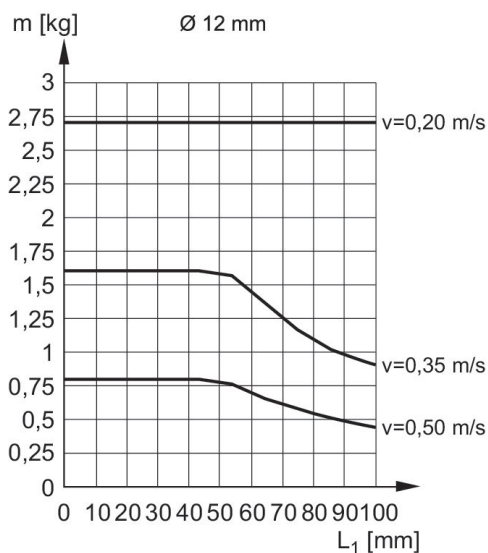

動的負荷の許容値 m [kg]

Ø16 mm

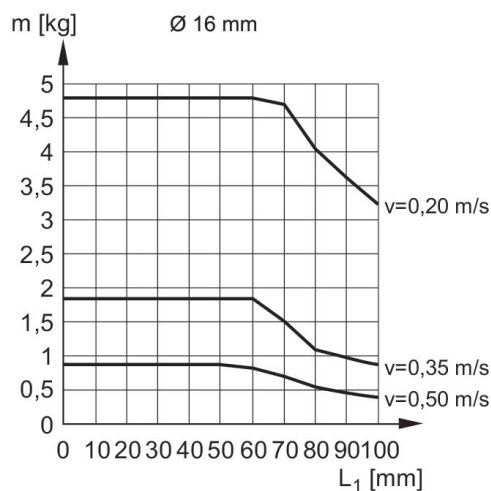

案内シリンダー, シリーズ GPC-TL

0822061603

AVENTICS
SH シリー
ズ ガイドシ
リンダ

静的許容横負荷 F [N]

2024-03-18

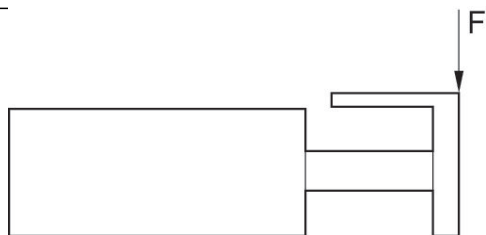

外観図

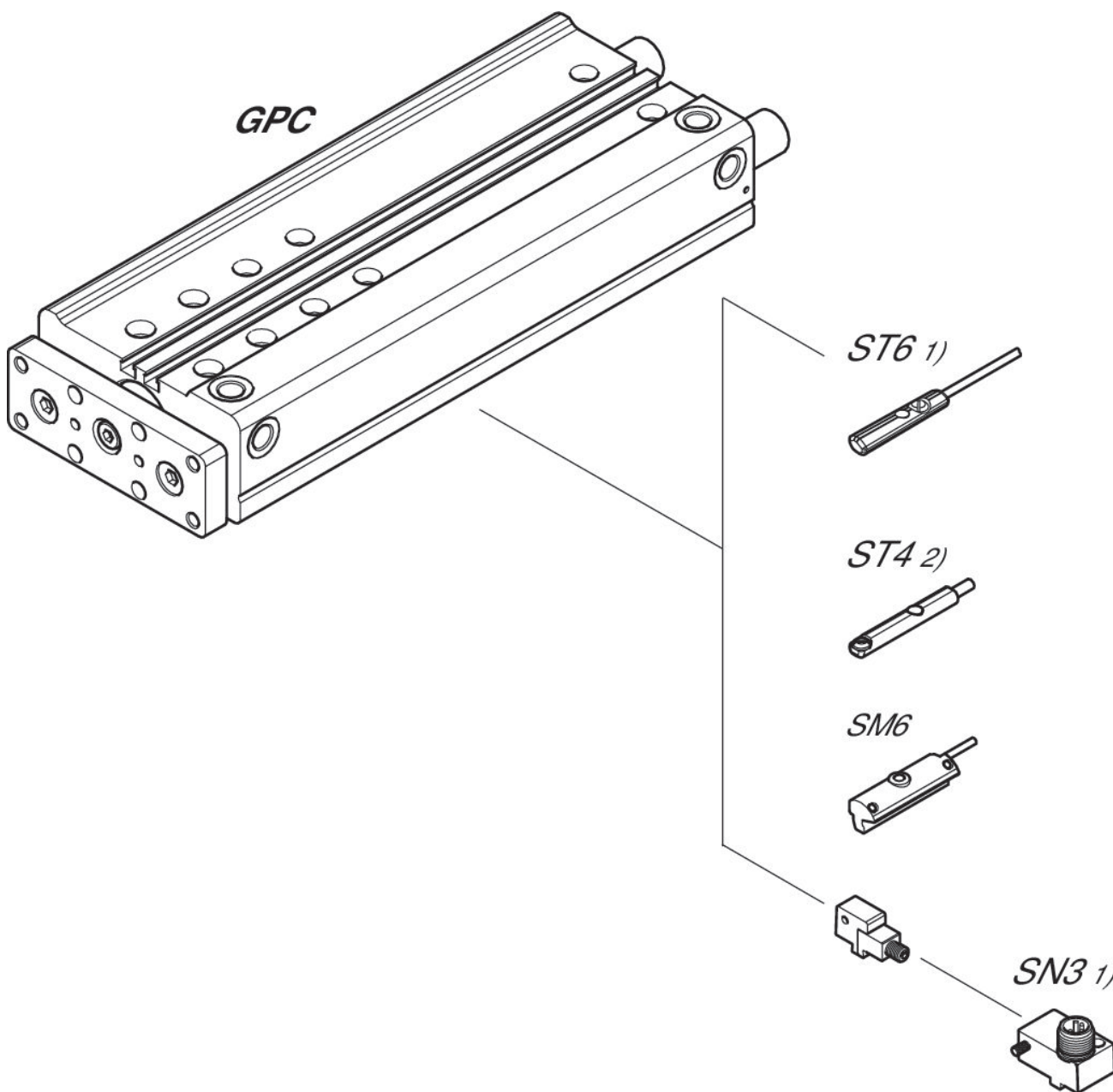

1) $\leq \varnothing 12$ mm (GPC-BV, GPC-E, GPC-TL)
2) $\varnothing 10$ mm用のみ (GPC-BV) ならび すべて \varnothing (GPC-ST)

案内シリンダー, シリーズ GPC-TL

0822061603

AVENTICS
SH シリー
ズ ガイドシ
リンダ

ヒント: この外観図は、さまざまなアクセサリ部品がシリンダーのどこに固定可能かを示しています。この目的で図は簡略化されています。このため、同じ寸法の誘導体は認められません。

2024-03-18