

# Válvula de precisão de regulagem de pressão, Série PR1-RGP

2024-04-05

0821302165

## Reguladores de pressão de precisão AVENTICS série PR1

A série PR1/PR2 da AVENTICS foi projetada para aplicações que exigem respostas rápidas para as mínimas oscilações no ar comprimido. Eles podem ser ajustados com precisão e são uma alternativa aos reguladores eletrônicos de pressão. Os reguladores de pressão de precisão são usados para obter um controle de pressão extremamente preciso, independente da pressão do piloto e da taxa de vazão. Eles oferecem alto desempenho e flexibilidade, combinados com maior confiabilidade.

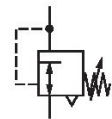

## Dados técnicos

Setor	Indústria
Função	Regulador de pressão de precisão
Componentes	Válvula de precisão de regulagem de pressão
Local de montagem	À escolha
Tipo de regulador	Válvulas de regulagem de pressão à membrana
Conexão	G 1/2
Fluxo nominal Qn	5600 l/min
Variedade de regulagem de pressão min.	0.05 bar
Variedade de regulagem de pressão max.	10 bar
Pressão de operação mín.	0.5 bar
Pressão de operação máx.	16 bar
Temperatura ambiente mín.	-35 °C
Temperatura ambiente máx.	60 °C
acionamento	pneumático
Função de regulador	Com exaustão de ar secundária
Certificados	Apropriado para ATEX
Alimentação de pressão	unilateral
Consumo de ar próprio qv máx.	6 l/min
Pressão de comando máx.	10 bar

# Válvula de precisão de regulação de pressão, Série PR1-RGP

2024-04-05

0821302165

Fluido	Ar comprimido Gases neutros
Filtragem prévia recomendada	5 $\mu$ m
Peso	1.25 kg

## Material

Material de caixa	Zinco moldado a pressão
Material de vedações	borracha de cloropreno
N° de material	0821302165

## Informações técnicas

O ponto de condensação de pressão deve ser pelo menos 15 °C abaixo da temperatura ambiente e do fluido e um máximo de 3 °C .

Exaustão de ar secundária ( $\leq 10$  mbar por pressão ajustada)

tipo de fixação: cantoneira de fixação R412004872 ou montagem de linha

Aviso: o produto só deve ser operado com ar comprimido seco, sem óleo.

Consumo de ar próprio dependente da área de ajuste

São adequados para serem utilizados nas zonas potencialmente explosivas 1, 2, 21, 22.

Fluxo nominal  $Q_n$  com pressão secundária  $p_2 = 6$  bar e  $\Delta p = 1$  bar

## Dimensões

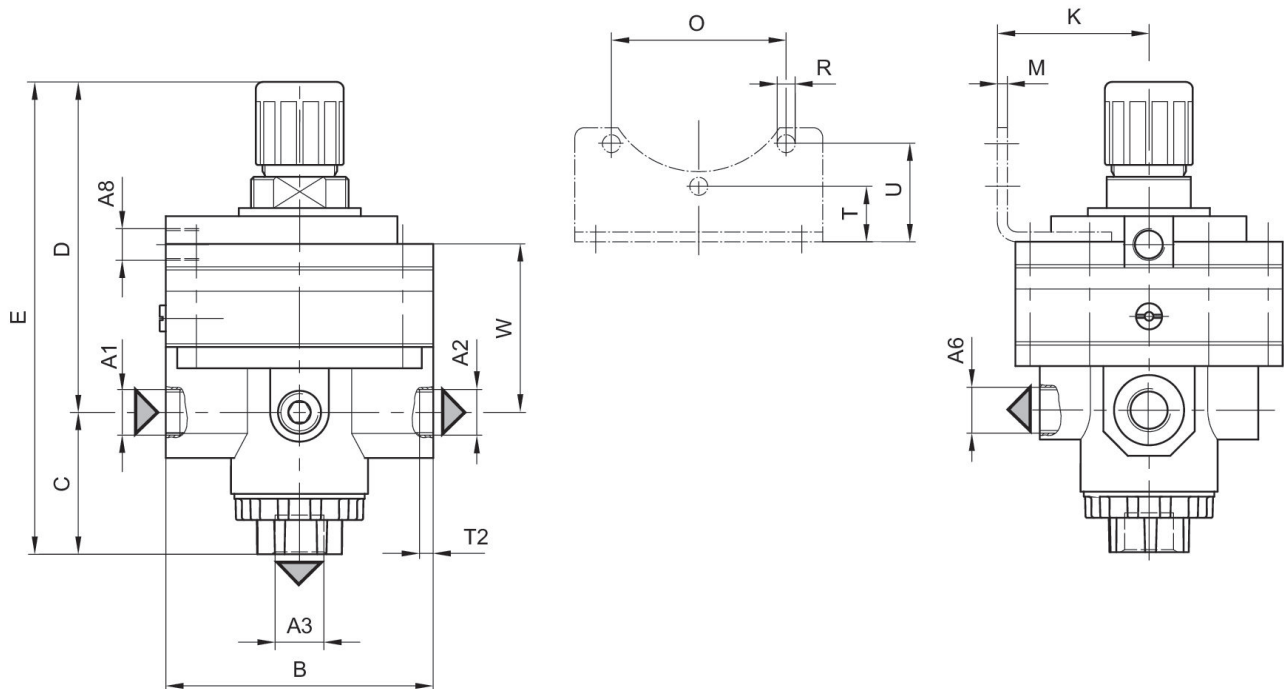

A1 = entrada  
A2 = saída

# Válvula de precisão de regulação de pressão, Série PR1-RGP

2024-04-05

0821302165

A3 = saída

A6 = saída

## Dimensões em mm

N° de material	A1	A2	A3	A6	A8	B	C	D	E
0821302165	G 1/2	G 1/2	G 3/8	G 1/4	G 1/8	82	43.5	100.5	144

N° de material	J	K	M	O	R	T	T2	U	W
0821302165	16	47	3	54	4	17	16	30	51

## linha de identificação da pressão

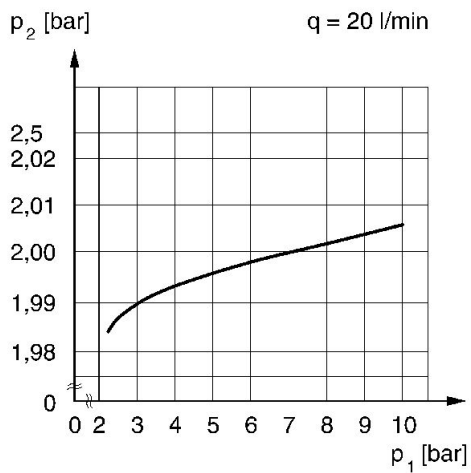

p1 = Pressão de operação  
p2 = Pressão secundária  
q = fluxo

## característica de dreno (limite de acionamento < 10 mbar)

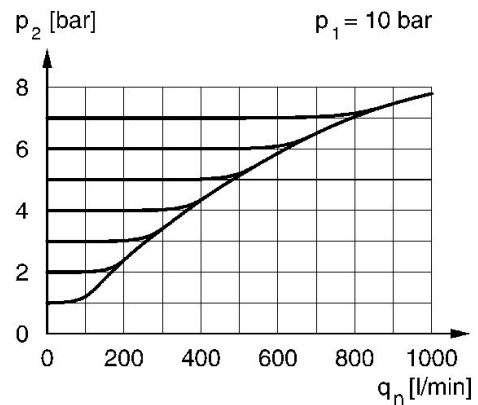

p1 = Pressão de operação  
p2 = Pressão secundária  
qn = Fluxo nominal

# Válvula de precisão de regulação de pressão, Série PR1-RGP

2024-04-05

0821302165

Característica de fluxo,  $p_2 = 0,05 - 7$   
bar

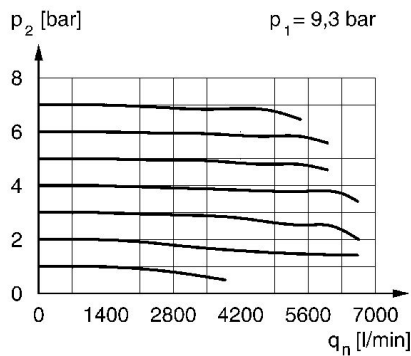

$p_1$  = Pressão de operação  
 $p_2$  = Pressão secundária  
 $q_n$  = Fluxo nominal

Característica de fluxo,  $p_2 = 0,05 - 5$   
bar

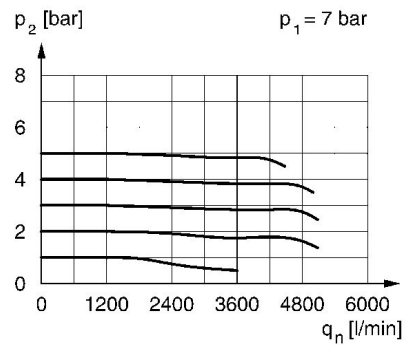

$p_1$  = Pressão de operação  
 $p_2$  = Pressão secundária  
 $q_n$  = Fluxo nominal

Característica de fluxo,  $p_2 = 0,05 - 3$   
bar

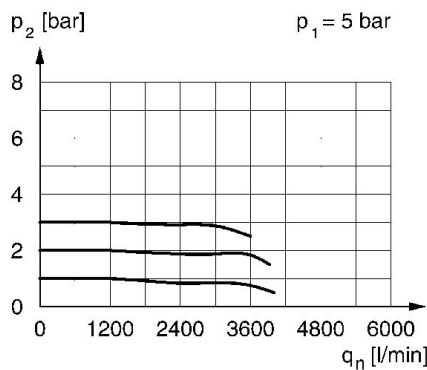

$p_1$  = Pressão de operação  
 $p_2$  = Pressão secundária  
 $q_n$  = Fluxo nominal

linha de identificação da pressão de  
comando

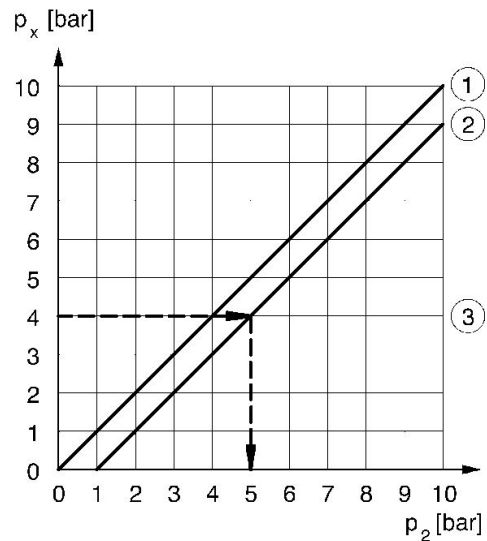

$p_x$  = pressão de comando  
 $p_2$  = Pressão secundária  
1) Acionamento pneumático  
2) Ajuste manual até 1 bar