

- $Q_n = [[38] \text{ l/min}] \dots [[2800] \text{ l/min}]$

AVENTICS Serie CH01 Drosselventile

Drosselventile der Serie CH eignen sich für Nenndurchflüsse von bis zu 2 800 l/min. In der Serie gibt es besondere Versionen mit integriertem Schalldämpfer und einschraubbare Varianten.



Technische Daten

Branche	Industrie
Betriebsdruck min.	0 bar
Betriebsdruck max.	10 bar
Umgebungstemperatur min.	0 °C
Umgebungstemperatur max.	80 °C
Mediumstemperatur min.	0 °C
Mediumstemperatur max.	80 °C
Anschluss 1	G 1/4
Anschluss 2	G 1/4
Medium	Druckluft
Typ Druckluftanschluss 2	Innengewinde
Typ Druckluftanschluss	Innengewinde
Drosselbohrung Ø	4 mm
Durchfluss Q_n	700 l/min
Gewicht	0.045 kg
Werkstoff Gehäuse	Aluminium
Oberfläche Gehäuse	eloxiert
Werkstoff Dichtungen	Acrylnitril-Butadien-Kautschuk
Werkstoff Drosselschraube	Stahl, verchromt

Oberfläche Drosselschraube

verzinkt

Materialnummer

0821201011

Technische Informationen

Der min. Steuerdruck darf nicht unterschritten werden, da es sonst zu Fehlschaltungen und ggf. Ventilausfall kommen kann!

Der Drucktaupunkt muss mindestens 15 °C unter der Umgebungs- und Mediumtemperatur liegen und darf max. 3 °C betragen.

Der Ölgehalt der Druckluft muss über die gesamte Lebensdauer konstant bleiben.

Verwenden Sie ausschließlich von AVENTICS zugelassene Öle. Weitere Informationen finden Sie im Dokument „Technische Informationen“ (erhältlich im <https://www.emerson.com/de-de/support>).

Abmessungen

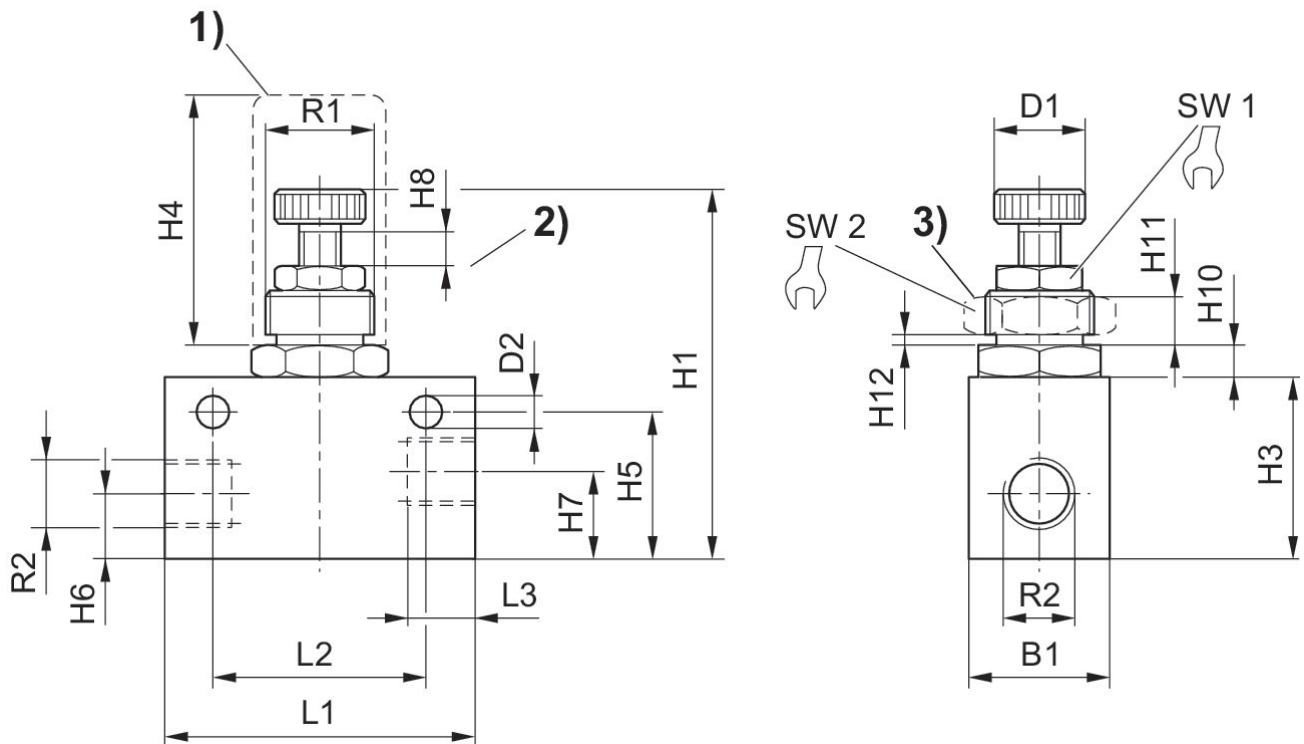

1) Schutzkappe 2) Verstellweg der Drossel 3) Mutter für Schalttafelanbau

Materialnummer	Anschluss G	R1	R2	B1	D1	D2	H1	H3	H4
0821201010	G 1/8	M12x1	G 1/8	16	9,8	4,5	56	20	35
0821201004	G 1/8	M12x1	G 1/8	16	9,8	4,5	56	20	35
0821201011	G 1/4	M20x1,5	G 1/4	25	15	5,5	70	32	40

Material-nummer	H5	H6	H7	H8	H10	H11	H12	L1	L2
0821201010	16.5	8	8	4	4,2	4	0	35	25
0821201004	16.5	8	8	4	4,2	4	0	35	25
0821201011	26	15	11	5	5.5	6	0	55	38

Material-nummer	L3	SW1	SW2
0821201010	8	10	17
0821201004	8	10	17
0821201011	12	13	24